

Dell™ Latitude™ C810

System Information

系統信息

系統資訊

システム情報

시스템 정보

ບົວມຸລຂອງ:ບຸ



Model PP01X



www.dell.com | support.dell.com

Contents

English.....	5
简体中文.....	31
繁體中文.....	53
日本語.....	75
한국어.....	99
ประเทศไทย.....	123

Dell™ Latitude™ C810

System Information



Notes, Notices, Cautions



NOTE: A NOTE indicates important information that helps you make better use of your computer.



NOTICE: A NOTICE indicates either potential damage to hardware or loss of data and tells you how to avoid the problem.



CAUTION: A CAUTION indicates a potentially hazardous situation which, if not avoided, may result in potentially serious injury.

Information in this document is subject to change without notice.

© 2001 Dell Computer Corporation. All rights reserved.

Reproduction in any manner whatsoever without the written permission of Dell Computer Corporation is strictly forbidden.

Trademarks used in this text: *Dell*, the *DELL* logo, *Latitude*, *TrueMobile*, *AccessDirect*, and *DellWare* are trademarks of Dell Computer Corporation; *Intel* and *Pentium* are registered trademarks of Intel Corporation; *Microsoft* and *Windows* are registered trademarks of Microsoft Corporation.

Other trademarks and trade names may be used in this document to refer to either the entities claiming the marks and names or their products. Dell Computer Corporation disclaims any proprietary interest in trademarks and trade names other than its own.

This product incorporates copyright protection technology that is protected by method claims of certain U.S. patents and other intellectual property rights owned by Macrovision Corporation and other rights owners. Use of this copyright protection technology must be authorized by Macrovision Corporation, and is intended for home and other limited viewing uses only unless otherwise authorized by Macrovision Corporation. Reverse engineering or disassembly is prohibited.

June 2001 P/N 3E116 Rev. A00

Dell™ Latitude™ System Information

Your Dell Latitude portable computer accessories box includes a reduced set of paper documentation. This document contains getting started, safety, regulatory, and warranty information about your Dell computer as well as information about other Dell documents that are available and how to obtain them.

Other Documents Available

- The *Getting Started* placemat, which provides step-by-step instructions for connecting your computer.



NOTE: The *Getting Started* placemat is not available in all regions.

- The *User's Guides* for your computer and other devices provide information on using your computer, installing parts such as memory modules, configuring drivers and utilities, using the system setup program, and using devices. Double-click the **User's Guides** icon on your desktop or the **Start** menu to access the electronic information stored on your hard-disk drive.
- Documentation updates are sometimes included with your computer to describe changes to your computer or software. Always read these updates *before* consulting any other documentation because the updates often contain the latest information.
- Operating system documentation, which is included if you ordered your operating system software from Dell.

Documents on the Web

You can obtain the latest versions of any of the documents on your hard drive as well as other troubleshooting information from the support site at <http://support.dell.com>.

Safety and EMC Instructions: Portable Computers

The following information defines the meaning of symbols used in the Safety and Electromagnetic Compatibility (EMC) Instructions.



Attention: Caution



Risk of electric shock



Risk of explosion



Aircraft



Risk of fire



Use of this feature may be prohibited on aircraft



Safety Instructions

General

- Do not attempt to service the computer yourself unless you are an authorized service technician. Always follow installation instructions closely.
- If you use an extension power cable with your AC adapter, ensure that the total ampere rating of the products plugged in to the extension power cable does not exceed the ampere rating of the extension cable.



- Do not push objects into air vents or openings of your computer. Doing so can cause fire or electric shock by shorting out interior components.



- Place the AC adapter in a ventilated area, such as a desk top or on the floor, when you use it to run the computer or to charge the battery. Do not cover the AC adapter with papers or other items that will reduce cooling; also, do not use the AC adapter inside a carrying case.

- Do not allow your portable computer to operate with the base resting directly on exposed skin for extended periods of time. The surface temperature of the base will rise during normal operation (particularly when AC power is present). Allowing sustained contact with exposed skin can cause discomfort or, eventually, a burn.



- Do not use your computer in a wet environment, for example, near a bath tub, sink, or swimming pool or in a wet basement.



- If your computer includes an integrated or optional (PC Card) modem, disconnect the modem cable if an electrical storm is approaching to avoid the remote risk of electric shock from lightning via the telephone line.



- To help avoid the potential hazard of electric shock, do not connect or disconnect any cables or perform maintenance or reconfiguration of this product during an electrical storm. Do not use your computer during an electrical storm unless all cables have been disconnected and the computer is operating on battery power.
- If your computer includes a modem, the cable used with the modem should be manufactured with a minimum wire size of 26 American wire gauge (AWG) and an FCC-compliant RJ-11 modular plug.
- PC Cards may become very warm during normal operation. Use care when removing PC Cards after their continuous operation.
- Before you clean your computer, remove power. Clean your computer with a soft cloth dampened with water. Do not use liquid or aerosol cleaners, which may contain flammable substances.



Power (Safety Instructions, *continued*)



- Use only the Dell-provided AC adapter approved for use with this computer. Use of another AC adapter may cause a fire or explosion.
- Before you connect the computer to an electrical outlet, check the AC adapter voltage rating to ensure that the required voltage and frequency match the available power source.
- To remove power from the computer, turn it off, remove the battery pack, and disconnect the AC adapter from the electrical outlet.



- To help prevent electric shock, plug the AC adapter and peripheral power cables into properly grounded power sources. These power cables may be equipped with three-prong plugs to provide an earth grounding connection. Do not use adapter plugs or remove the grounding prong from the power cable plug. If you use a power extension cable, use the appropriate type, two-prong or three-prong, to mate with the AC adapter power cable.
- Be sure that nothing rests on your AC adapter's power cable and that the cable is not located where it can be tripped over or stepped on.



- If you are using a multiple-outlet power strip, use caution when plugging the AC adapter's power cable into the power strip. Some power strips may allow you to insert the plug incorrectly. Incorrect insertion of the power plug could result in permanent damage to your computer, as well as risk of electric shock and/or fire. Ensure that the ground prong of the power plug is inserted into the mating ground contact of the power strip.



Battery (Safety Instructions, *continued*)



- Use only Dell battery modules that are approved for use with this computer. Use of other types may increase the risk of fire or explosion.



- Do not carry a battery pack in your pocket, purse, or other container where metal objects (such as car keys or paper clips) could short-circuit the battery terminals. The resulting excessive current flow can cause extremely high temperatures and may result in damage to the battery pack or cause fire or burns.
- The battery poses a burn hazard if you handle it improperly. Do not disassemble it. Handle a damaged or leaking battery pack with extreme care. If the battery is damaged, electrolyte may leak from the cells and may cause personal injury.

- Keep away from children.



- Do not store or leave your computer or battery pack near a heat source such as a radiator, fireplace, stove, electric heater, or other heat-generating appliance. When heated to excessive temperatures, battery cells could explode or vent, posing a risk of fire.



- Do not dispose of your computer's battery in a fire or with normal household waste. Battery cells may explode. Discard a used battery according to the manufacturer's instructions or contact your local waste disposal agency for disposal instructions. Dispose of a spent or damaged battery promptly.



Air Travel (Safety Instructions, *continued*)



- Certain Federal Aviation Administration regulations and/or airline-specific restrictions may apply to the operation of your Dell™ computer while you are onboard an aircraft. For example, such regulations/restrictions may prohibit the use of any personal electronic device (PED) that has the capacity for intentional transmission of radio frequency or other electromagnetic signals while on an aircraft.



- In order to best comply with all such restrictions, if your Dell portable computer is equipped with Dell TrueMobile™ or some other wireless communication device, please disable this device before you board the aircraft and follow all instructions provided by airline personnel with regard to such device.



- Additionally, the use of any PED, such as a portable computer, may be prohibited in aircraft during certain critical phases of flight, for example, takeoff and landing. Some airlines may further define the critical flight phase as any time the aircraft is below 3050 m (10,000 ft). Please follow the airline's specific instructions as to when the use of a PED is allowed.

EMC Instructions

- Use shielded signal cables to ensure that you maintain the appropriate EMC classification for the intended environment. For parallel printers, a cable is available from Dell. If you prefer, you can order a cable from Dell at its world-wide website at <http://www.dell.com>.
- Static electricity can harm electronic components inside your computer. To prevent static damage, discharge static electricity from your body before you touch any of your computer's electronic components, such as a memory module. You can do so by touching an unpainted metal surface on the computer's input/output panel.

- Electromagnetic interference (EMI) is any signal or emission, radiated in free space or conducted along power or signal leads, that endangers the functioning of a radio navigation or other safety service or seriously degrades, obstructs, or repeatedly interrupts a licensed radio communications service. Your Dell computer is designed to comply with applicable regulations regarding EMI. Changes or modifications not expressly approved by Dell could void your authority to operate the equipment. Additional regulatory information regarding your computer can be found in your online *User's Guide*.

When Using Your Computer

Observe the following safety guidelines to prevent damage to your computer:

- When setting up the computer for work, place it on a level surface.
- When traveling, do not check the computer as baggage. You can put your computer through an X-ray security machine, but never put your computer through a metal detector. If you have the computer checked by hand, be sure to have a charged battery available in case you are asked to turn on the computer.
- When traveling with the hard-disk drive removed from the computer, wrap the drive in a nonconducting material, such as cloth or paper. If you have the drive checked by hand, be ready to install the drive in the computer. You can put the hard-disk drive through an X-ray security machine, but never put the drive through a metal detector.
- When traveling, do not place the computer in overhead storage compartments where it could slide around. Do not drop your computer or subject it to other mechanical shocks.
- Protect your computer, battery, and hard-disk drive from environmental hazards such as dirt, dust, food, liquids, temperature extremes, and overexposure to sunlight.

- When you move your computer between environments with very different temperature and/or humidity ranges, condensation may form on or within the computer. To avoid damaging the computer, allow sufficient time for the moisture to evaporate before using the computer.
- ➔ **NOTICE:** When taking the computer from low-temperature conditions into a warmer environment or from high-temperature conditions into a cooler environment, allow the computer to acclimate to room temperature before turning on power.
- When you disconnect a cable, pull on its connector or on its strain-relief loop, not on the cable itself. As you pull out the connector, keep it evenly aligned to avoid bending any connector pins. Also, before you connect a cable make sure both connectors are correctly oriented and aligned.
- Handle components with care. Hold a component such as a memory module by its edges, not its pins.
- When removing a memory module from the system board or disconnecting a peripheral device from the computer, wait 5 seconds after turning off the computer before removing the memory module or disconnecting the device to help avoid possible damage to the system board.
- Clean the display with a soft, clean cloth and commercial window cleaner that does not contain wax or abrasives. Apply the cleaner to the cloth; then stroke the cloth across the display in one direction, moving from the top of the display to the bottom. If the display contains grease or some other contaminant, use isopropyl alcohol instead of commercial window cleaner.
- If your computer gets wet or is damaged, follow the procedures described in "Troubleshooting Your Computer" in the *User's Guide* that came with your computer. If, after following these procedures, you confirm that your computer is not operating properly, contact Dell. (See "Getting Help" in the *User's Guide* that came with your computer for the appropriate telephone number.)

Ergonomic Computing Habits

 **CAUTION: Improper or prolonged keyboard use may result in injury.**

 **CAUTION: Viewing the display or external monitor screen for extended periods of time may result in eye strain.**

For comfort and efficiency, observe the following ergonomic guidelines when setting up and using your computer:

- Position your computer directly in front of you as you work.
- Adjust the tilt of the computer's display, its contrast and/or brightness settings, and the lighting around you (such as overhead lights, desk lamps, and the curtains or blinds on nearby windows) to minimize reflections and glare on the display.
- When using an external monitor with your computer, set the monitor at a comfortable viewing distance (usually 510 to 610 millimeters [20 to 24 inches] from your eyes). Make sure the monitor screen is at eye level or slightly lower when you are sitting in front of the monitor.
- Use a chair that provides good lower-back support.
- Keep your forearms horizontal with your wrists in a neutral, comfortable position while using the keyboard, touch pad, track stick, or external mouse.
- Always use the palmrest with the keyboard, touch pad, or track stick. Leave space to rest your hands when using an external mouse.
- Let your upper arms hang naturally at your sides.
- Sit erect with your feet resting on the floor and your thighs level.
- When sitting, make sure the weight of your legs is on your feet and not on the front of your chair seat. Adjust your chair's height or use a footrest, if necessary, to maintain proper posture.
- Vary your work activities. Try to organize your work so that you do not have to type for extended periods of time. When you stop typing, try to do things that use both hands.

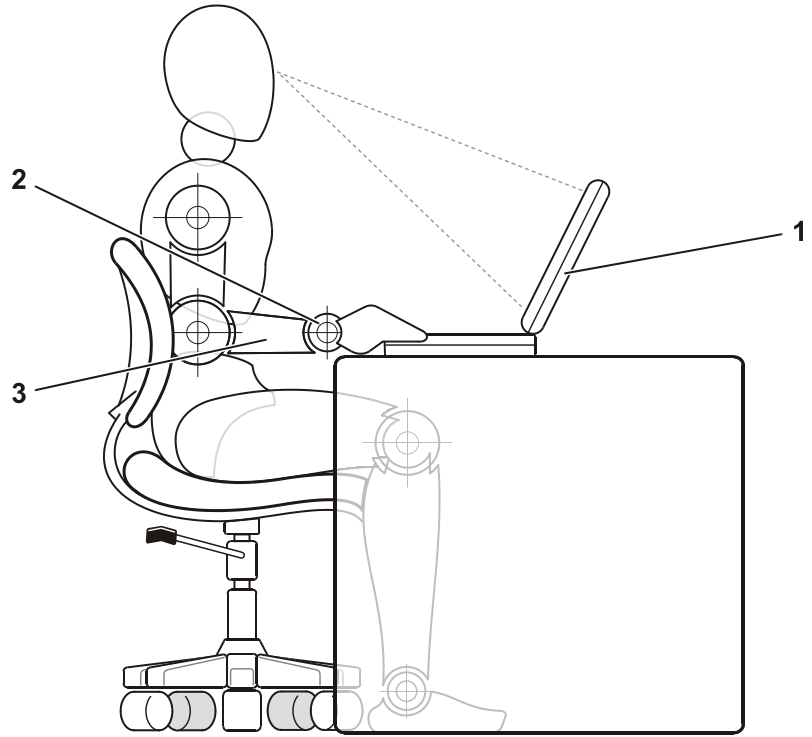

-
- 1 Computer positioned directly in front of user
 - 2 Wrists relaxed and flat
 - 3 Arms at desk level
-

When Removing or Installing Memory Modules

Before removing or installing memory modules, perform the following steps in the sequence indicated.

- ➡ **NOTICE:** The only time you should ever access the inside of your computer is when you are installing memory modules.
- ➡ **NOTICE:** Wait 5 seconds after turning off the computer before disconnecting a peripheral device or removing a memory module to help prevent possible damage to the system board.

- 1 Turn off your computer and any attached peripherals.
- 2 Disconnect your computer and peripherals from electrical outlets to reduce the potential for personal injury or shock. Also, disconnect any telephone or telecommunication lines from the computer.
- 3 Remove the main battery from the battery compartment and, if necessary, the secondary battery from the modular bay.
- 4 Ground yourself by touching the unpainted metal surface of the I/O panel on the back of the computer.

While you work, periodically touch the I/O panel to dissipate any static electricity that might harm internal components.

Protecting Against Electrostatic Discharge

Static electricity can harm electronic components inside your computer. To prevent static damage, discharge static electricity from your body before you touch any of your computer's electronic components, such as a memory module. You can do so by touching an unpainted metal surface on the computer's I/O panel.

As you continue to work inside the computer, periodically touch an I/O connector to remove any static charge your body may have accumulated.

You can also take the following steps to prevent damage from electrostatic discharge (ESD):

- When unpacking a static-sensitive component from its shipping carton, do not remove the component from the antistatic packing material until you are ready to install the component. Just before unwrapping the antistatic packaging, be sure to discharge static electricity from your body.
- When transporting a sensitive component, first place it in an antistatic container or packaging.
- Handle all sensitive components in a static-safe area. If possible, use antistatic floor pads and workbench pads.

The following notice may appear throughout your Dell documentation to remind you of these precautions:

 **NOTICE:** See "Protecting Against Electrostatic Discharge" in your *System Information* guide.

Getting Started

To set up your computer, perform the following steps:

- 1 Unpack the accessories box (see “Accessories Box Contents”).
- 2 Set aside the contents of the accessories box, which you will need to complete the setup of your computer.

The accessories box also contains user documentation and any software or additional hardware (such as PC Cards, drives, or batteries) you have ordered.

Accessories Box Contents

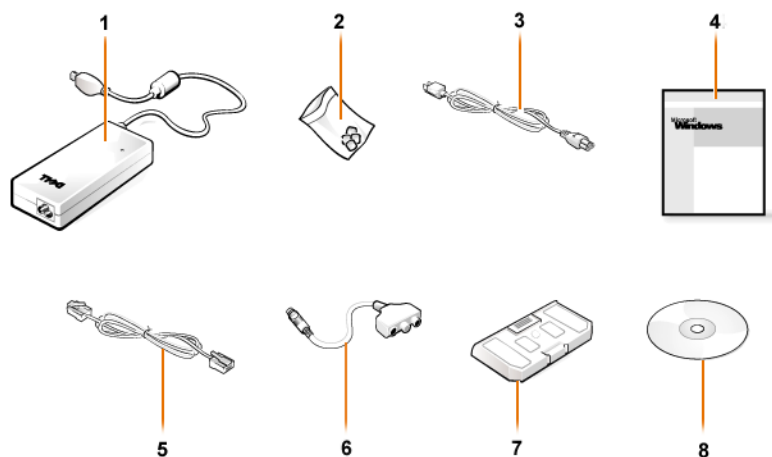

1	AC adapter	5	Cable for optional modem
2	Track stick caps	6	TV/digital audio adapter cable
3	AC adapter power cable	7	Travel module
4	Operating system documentation	8	<i>Drivers and Utilities</i> CD for your computer

Connecting the AC Adapter

AC Adapter Connection



Turning On the Computer

To turn on the computer, open the computer display and press the power button (see “Turning On the Computer”).

 **NOTE:** Do not dock the computer until it has been turned on and shut down at least once.

Turning On the Computer



Computer Components

Front View

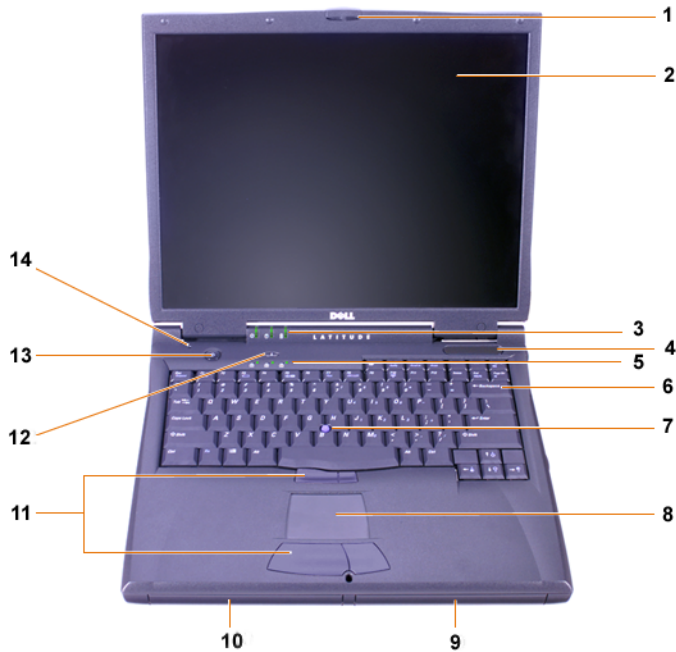

1	Display latch	8	Touch pad
2	Display	9	Battery
3	System status lights	10	Modular bay
4	Air intake	11	Track stick and touch pad buttons
5	Keyboard status lights	12	Dell™ AccessDirect™ key
6	Keyboard	13	Power button
7	Track stick	14	Internal microphone

Right Side View

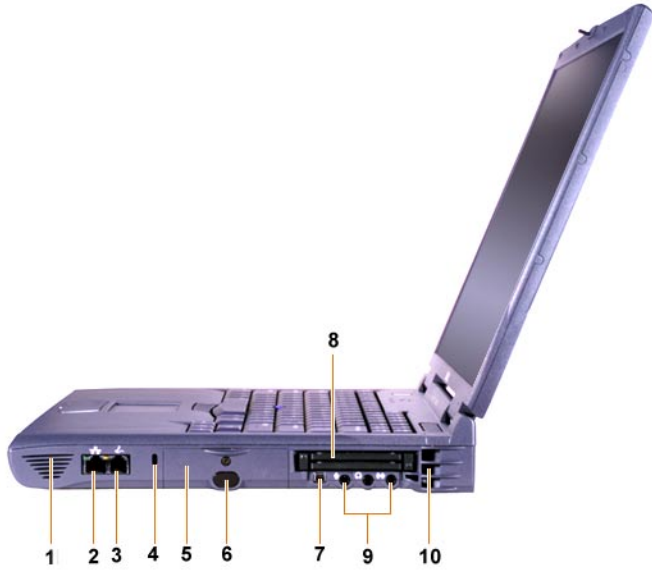

1	Speaker	6	IR sensor
2	Optional network connector	7	IEEE 1394 connector
3	Optional modem connector	8	PC Card slots
4	Security cable slot	9	Audio jacks
5	Hard-disk drive bay	10	Air intake

Back View

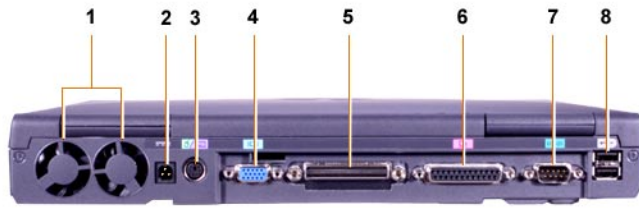

1	Fans	5	Docking connector
2	AC Adapter power connector	6	Parallel connector
3	PS/2 connector (for mouse, keyboard, or keypad)	7	Serial connector
4	Video connector	8	USB connectors

Left Side View



1	Fixed optical drive pull-tab	4	Security cable slot
2	Fixed optical drive	5	Speaker
3	S-video TV-out connector		

Replacing the Main Battery

⚠ CAUTION: Using the wrong battery type may present a risk of fire or explosion. Replace the battery only with the same or equivalent type purchased from Dell. You can use your computer's battery in any Latitude™ C-Family computer *except* for the Latitude CS or CSx computers. Do not attempt to use the battery in CS or CSx, and do not use a battery from those computers in your computer.

➡ NOTICE: To avoid data loss, do not replace a battery while the computer is turned on unless the computer is connected to an electrical outlet or a second battery is installed.

-  **NOTICE:** Only use lithium ion batteries in your computer. The computer does not support nickel-metal hydride (NiMH) batteries.

Before installing a new battery, check the battery's charge by pressing the battery test button. The battery gauge will not light if the battery is completely drained.

To replace a battery in the battery bay, perform the following steps.

-  **NOTE:** For full instructions, see your *User's Guide*.

- 1 Save your work and close all open files and application programs.
- 2 If the computer is docked, undock it.
- 3 If the modular bay contains a battery, go to step 5.

-  **NOTICE:** If you choose to replace the battery with the computer in a standby or hibernate mode, you have up to 2 minutes to complete the battery replacement. After 2 minutes, the computer shuts down and you will lose any unsaved data.

- 4 If the only battery in the computer is in the battery bay and that is the battery you want to replace, either connect the computer to an electrical outlet *or* preserve your data in one of these ways.
 - Use suspend mode.
 - Use hibernate mode.

-  **NOTE:** For more information about suspend and hibernate modes, see your *User's Guide*.

- 5 Close the computer display, turn the computer over, and remove the battery.

Battery Removal From the Battery Bay



- 6** Slide the new battery firmly into the battery bay. You should hear a click when the battery is fully seated.
- 7** Depending on the power management mode the computer is in, press the power button or open the display to resume normal operation.

Regulatory Notices

NOM Information (Mexico Only)

The following information is provided on the device(s) described in this document in compliance with the requirements of the official Mexican standards (NOM):

Exporter:	Dell Computer Corporation One Dell Way Round Rock, TX 78682
Importer:	Dell Computer de México, S.A. de C.V. Paseo de la Reforma 2620 - 11° Piso Col. Lomas Altas 11950 México, D.F.
Ship to:	Dell Computer de México, S.A. de C.V. al Cuidado de Kuehne & Nagel de México S. de R.I. Avenida Soles No. 55 Col. Peñon de los Baños 15520 México, D.F.
Supply voltage:	100–240 VAC
Frequency:	50–60 Hz
Current consumption (maximum):	1.5 A
Output voltage:	20 VDC
Output current (maximum):	3.5 A

Información para NOM (únicamente para México)

La información siguiente se proporciona en el dispositivo o en los dispositivos descritos en este documento, en cumplimiento con los requisitos de la Norma Oficial Mexicana (NOM):

Exportador:	Dell Computer Corporation One Dell Way Round Rock, TX 78682
Importador:	Dell Computer de México, S.A. de C.V. Paseo de la Reforma 2620 - 11° Piso Col. Lomas Altas 11950 México, D.F.
Embarcar a:	Dell Computer de México, S.A. de C.V. al Cuidado de Kuehne & Nagel de México S. de R.I. Avenida Soles No. 55 Col. Peñon de los Baños 15520 México, D.F.
Tensión alimentación:	100–240 VAC
Frecuencia:	50–60 Hz
Consumo de corriente (máxima):	1.5 A
Voltaje de salida:	20 VDC
Corriente de salida (máxima):	3.5 A

Getting Help

Dell provides a number of tools to help you if your computer does not perform as expected. For information on these help tools, see your *User's Guide*.

If you have a computer problem and are unable to access the online *User's Guide*, use the Dell Diagnostics to help you determine the cause of the problem and to help you solve it. The diagnostics are on the *Drivers and Utilities* CD for your computer.



NOTE: Run the diagnostics before you call Dell's technical support because the diagnostic tests provide information you may need when you call.

To start the diagnostics, perform the following steps:

- 1 Turn off the computer.
- 2 Undock the computer if you have it docked.
- 3 Turn on the computer.
- 4 Press <F2> at the start of the boot routine to access the system setup menu.

 **NOTE:** Write down your current boot sequence in the event that you want to restore it after running the Dell Diagnostics.

- 5 Select the following boot sequence.

 **NOTE:** You can boot only from a CD-ROM, CD-RW, or DVD-ROM drive installed as a fixed optical drive. You cannot boot from one of these modules installed in the modular bay.

- **Boot First Device: Diskette Drive**
- **Boot Second Device: CD/DVD/CD-RW Drive**
- **Boot Third Device: Internal HDD**

- 6 Insert the *Drivers and Utilities* CD into the CD-ROM drive.
- 7 Turn the computer off.
- 8 Turn the computer on.
- 9 When you have completed running the diagnostics, remove the *Drivers and Utilities* CD from the CD-ROM drive.

To change the boot sequence, repeat steps 1 through 6, customizing the boot sequence to fit your needs. Then restart your computer.



When you start the diagnostics, the Dell logo screen appears, followed by a message telling you that the diagnostics is loading. After the diagnostics loads, the **Diagnostics Menu** appears.

To select an option from this menu, highlight the option and press <Enter>, or press the key that corresponds to the highlighted letter in the option you choose.

Dell™ Latitude™ C810

系统信息

注、注意和警告

-  **注：**注表示可以帮助您更好地使用计算机的重要信息。
-  **注意：**注意表示可能会损坏硬件或导致数据丢失，并告诉您如何避免此类问题。
-  **警告：**警告表示潜在的危險，如果不消除此类危險，可能会导致严重的人身伤害。

本文件中的信息如有更改，恕不另行通知。

© 2001 Dell Computer Corporation。版权所有，翻印必究。

未经 Dell Computer Corporation 书面许可，不准以任何形式进行复制。

本文件中使用的商标：Dell、DELL 徽标、Latitude、TrueMobile、AccessDirect 和 DellWare 是 Dell Computer Corporation 的商标；Intel 和 Pentium 是 Intel Corporation 的注册商标；Microsoft 和 Windows 是 Microsoft Corporation 的注册商标。

本文件中述及的其它商标和产品名称是指拥有相应商标和产品名称的公司或其制造的产品。Dell Computer Corporation 对其它公司的商标和产品名称不拥有任何专利权。

此产品结合了版权保护技术，该技术受某些美国专利的方法申请以及 Macrovision Corporation 与其它产权所有者拥有的其它知识产权保护。必须经 Macrovision Corporation 授权才可以使用此版权保护技术。此技术仅供家庭和其它限制性观看场所使用，除非经 Macrovision Corporation 以其它方式授权。禁止进行逆向工程或反汇编。

2001 年 6 月 P/N 3E116 Rev. A00

Dell™ Latitude™ 系统信息

Dell Latitude 便携式计算机的附件盒内包含一套简化了的书面说明文件。本说明文件介绍了 Dell 计算机的使用入门、安全说明、管制通告和保修信息。另外，它还介绍了其它可用的 Dell 说明文件及其获取途径。

其它可用的说明文件

- 使用入门单张说明文件，介绍了如何连接计算机。



注：并非所有地区均提供使用入门单张说明文件。

- 计算机和其它设备的用户指南，其中提供了以下信息：使用计算机，安装内存模块等部件，配置驱动程序和公用程序，使用系统设置程序以及使用设备。双击桌面或“Start”（开始）菜单上的“User's Guides”（用户指南）图标，可以访问硬盘驱动器中存储的联机信息。
- 计算机有时还会附带说明文件更新，用于说明对计算机或软件的更改。阅读其它说明文件之前，请务必先阅读这些更新文件，因为它们通常包含最新的信息。
- 如果从 Dell 订购操作系统软件，则会获得操作系统说明文件。

Web 站点上的说明文件

在支持站点 <http://support.dell.com> 上，您可以获得硬盘驱动器中安装的说明文件的最新版本以及其它故障排除信息。

安全与 EMC 说明：便携式计算机

以下信息说明了“安全与电磁兼容性 (EMC) 说明”中所用符号的含义。



注意：警告



可能受到电击



可能发生爆炸



飞机



可能引起火灾



可能不允许在飞机上使用此功能



安全说明

一般

- 除非您是经授权的维修技术人员，否则不要尝试自己维修计算机。请严格按照安装说明进行操作。
- 如果您使用延长电缆连接交流适配器，请确保延长电缆连接的所有产品的额定电流总和不超过延长电缆的额定电流。



- 不要将物体塞入计算机的通风孔或开口处。如果塞入物体，可能会导致内部组件短路而造成火灾或电击。



- 使用交流适配器运行计算机或为电池充电时，请将交流适配器放在通风的地方，例如桌面或地板上。不要在交流适配器上放置纸张或其它物品，这样会降低适配器的冷却速度；另外，请不要在手提箱中使用交流适配器。

- 直接在裸露的皮肤上操作便携式计算机时，请不要操作太长的时间。随着操作的进行，计算机底部的表面温度会逐渐升高（特别在使用交流电源时）。长久地接触会造成皮肤不适，甚至可能灼伤皮肤。



- 不要在潮湿的环境中使用计算机，例如浴缸、水池、游泳池旁边或潮湿的地下室内。



- 如果计算机中安装了集成的或可选的（PC 卡）调制解调器，请在雷雨将要来临时断开调制解调器的电缆，以免雷电产生的危险电压通过电话线从远处传入而造成电击。



- 为避免受到电击，不要在雷雨期间连接或断开任何电缆，也不要维修或重新配置本产品。勿在雷雨期间操作计算机，除非您的计算机使用电池供电，并且已断开了所有电缆。
- 如果计算机中安装了调制解调器，则调制解调器所用的电缆应采用 26 美洲线规 (AWG) 中规定的最细电线和 FCC 兼容 RJ-11 模块化插头进行制造。
- 正常运行期间，PC 卡的温度可能会很高。如果您在计算机长时间运行后卸下 PC 卡，请务必小心操作，以免烫伤。
- 清洁计算机之前，请断开电源。使用蘸水的软布擦拭计算机。不要使用液体或喷雾清洁剂，因为其中包含易燃物质。



电源（安全说明，续）



- 只使用经认证可以配合本计算机使用的 Dell 交流适配器。使用其它类型的交流适配器可能会造成火灾或爆炸。
- 将计算机连接至电源插座之前，请检查交流适配器的额定电压，以确保所需的电压和频率与提供的电源相匹配。
- 要断开计算机的电源，请关闭计算机并取出电池组，然后从电源插座中断开交流适配器。



- 为避免受到电击，请将交流适配器和外围设备的电源电缆插入正确接地的电源。这些电缆配有三相插头，可以确保正确接地。不要使用转接插头或拔下电缆插头的接地插脚。如果使用延长电缆，请使用适当类型的二相或三相电缆，以正确连接交流适配器电缆。
- 不要在交流适配器的电源电缆上放置任何物品，并将电缆置于不会被踩踏或踢到的地方。



- 如果您使用的配电盘配有多个插座，则在将交流适配器的电源电缆插入配电盘时，应小心谨慎。某些配电盘可能允许您错误地插入电源插头。错误地插入电源插头可能会对计算机造成永久性的损坏，同时还可能会导致电击和（或）引起火灾。请确保将电源插头的接地插脚正确插入配电盘的相应接地点。



电池（安全说明，续）



- 只使用经认证可以配合本计算机使用的 Dell 电池模块。使用其它类型的电池可能会造成火灾或爆炸。



- 不要将电池组放入您的口袋、钱包或其它类似容器之中，因为其中的金属物体（例如汽车钥匙或纸夹）可能会造成电池两端短路。由此产生的强大电流会形成极高的温度而烧坏电池组或灼伤皮肤。
- 如果处理不当，电池可能会灼伤皮肤。切勿拆开电池。处理损坏的或发生漏液的电池组时，请务必小心。如果电池损坏，则电解液可能会从中流出而造成人身伤害。

- 将电池放在小孩触摸不到的地方



- 计算机或电池组应放置在远离热源的地方，例如暖气片、壁炉、火炉、电热器或其它产生热量的装置。加热到高温时，电池可能会爆炸而造成火灾。



- 不要将计算机电池丢入火中，也不要与家庭废品放在一起。电池可能会发生爆炸。根据制造商的说明处理废弃的电池，或者与当地的废品处理机构联系，了解处理电池的有关说明。请尽快处理已耗尽电量的或损坏的电池。



航空旅行（安全说明，续）



- 乘坐飞机旅行时，Dell™ 计算机的操作可能需要遵守某些联邦航空管理条例和（或）航空公司特别制订的限制。例如，这些条例 / 限制可能会禁止在飞机上使用任何可以发送射频或其它电磁信号的个人电子设备 (PED)。



- 为了更好地遵守所有这些限制，如果您的 Dell 便携式计算机配有 Dell TrueMobile™ 或其它一些无线通信设备，请在登机前禁用此类设备，并且遵守机组人员就此类设备提供的所有说明。



- 另外，在某些关键飞行状态下（例如飞机起飞或降落时），可能会禁止在飞机上使用个人计算机等 PED。某些航空公司可能进一步将飞机在 3050 米（10,000 英尺）高度以下飞行时定义为关键飞行状态。请务必遵守航空公司就何时允许使用 PED 作出的特别说明。

EMC 说明

- 使用屏蔽信号电缆，可以确保在特定的环境中维持相应的 EMC 分类。Dell 提供并行打印机电缆。如果您愿意，可以通过 Dell 的 WWW 站点 <http://www.dell.com> 向 Dell 订购电缆。
- 静电会损坏计算机内部的电子组件。为防止静电损害，请在接触计算机的电子组件（例如内存模块）之前，先去身上的静电。您可以通过触摸计算机输入 / 输出面板上未涂漆的金属表面导去静电。
- 电磁干扰 (EMI) 可以是任何一种信号或辐射，它散布在空中或者通过电源电缆或信号线传送，因而会危害无线电导航或其它安全服务设施的正常工作，甚至会严重干扰、妨碍或反复中断经许可的无线电通信服务。Dell 计算机符合有关 EMI 的相关规定。未经 Dell 明确许可的更改或修改可能导致您失去操作此设备的权利。另外，您还可以在联机用户指南中获得有关计算机的其它管制信息。

使用计算机时

遵守以下安全原则，可以防止计算机出现损坏：

- 安装计算机时，请将其放置在平面上。
- 旅行期间，不要将计算机当作行李进行检查。您可以让计算机通过 X 光安全检查机，但不可让其通过金属检测器。如果工作人员对计算机进行人工检查，请确保计算机配有已充电的电池，以备工作人员要求您打开计算机。
- 旅行期间，如果从计算机中卸下了硬盘驱动器，请用不导电的材料（例如衣物或纸）包装硬盘驱动器。如果工作人员对硬盘驱动器进行人工检查，请做好将驱动器安装至计算机的准备。您可以让硬盘驱动器通过 X 光安全检查机，但不可让硬盘驱动器通过金属检测器。
- 旅行期间，不要将计算机放置在座位上方的储物箱中，以免计算机在此储物箱中四处滑动。切勿让计算机跌落或受到机械性撞击。
- 保护好您的计算机、电池和硬盘驱动器，防止外部环境对它们的危害，例如污垢、灰尘、食物、液体、过高或过低的温度以及阳光直射。
- 计算机在温度和（或）湿度反差较大的环境中移动时，其表面或内部可能会形成冷凝液滴。为避免损坏计算机，请在使用前让计算机有足够的时间蒸发掉水份。



注意：将计算机从低温移至温暖环境或从高温移至较冷环境时，请在计算机适应室温后再开机。

- 断开电缆时，应抓住其连接器或张力释放拉环将其拔出，切勿拉扯电缆。拔出连接器时，应均匀用力，以免弄弯连接器插针。此外，在连接电缆之前，请确保两个连接器正确定位并对齐。
- 处理组件时应小心谨慎。您应握住组件（例如内存模块）的边缘，而不要握住组件的插针。
- 从主机板上卸下内存模块或从计算机上断开外围设备之前，请在关闭计算机后等待 5 秒钟，然后再卸下内存模块或断开设备。这样可以避免损坏主机板。

- 使用干净软布和购买的不含石蜡或研磨剂的窗户清洁剂，清洁您的显示屏。在软布上滴一些清洁剂；然后从显示屏的顶部开始，向底部沿着一个方向擦拭显示屏。如果显示屏上有油脂或其它污垢，请使用异丙醇酒精，而不要使用购买的窗户清洁剂。
- 如果计算机受潮或发生损坏，请参阅计算机随附的用户指南中的“排除计算机故障”部分，按照其中的步骤执行操作。执行这些步骤后，如果您确认计算机仍然不能正常工作，请与 Dell 联系。（有关适合的联系电话号码，请参阅计算机随附的用户指南中的“获得帮助”部分。）

符合人机工程学操作习惯



警告：不正确或超长时间地使用键盘可能会造成身体损伤。



警告：长时间地观看显示屏或外部显示器屏幕可能会造成眼睛疲劳。

为了舒适而高效地工作，请按照以下人机工程学原则安装和使用计算机：

- 工作时，将计算机放置在您的正前方。
- 调整计算机显示屏的倾斜度、对比度和（或）亮度设置以及照明环境（例如吊灯和台灯以及窗户附近的窗帘或百叶窗），尽可能减少显示屏的反射和闪烁。
- 使用外部显示器时，请将显示器放置在适当的距离（通常与眼睛的距离为 510 至 610 毫米，约 20 至 24 英寸）。坐在显示器前面时，确保显示器屏幕与您的视线等高或略低。
- 坐在可提供良好支撑的低靠背座椅上。
- 使用键盘、触摸板、定点杆或外置鼠标时，请保持前臂水平放置并使手腕处于自然舒适的位置。
- 用键盘、触摸板或定点杆时，始终使用掌垫。使用外部鼠标时，请留出枕放手空间。
- 上臂自然垂放于身体两侧。
- 坐直，双脚放在地板上，大腿保持水平。
- 坐在椅子上时，确保腿部重量落在双脚上，而不是座位的前缘。如果有必要，请调整椅子的高度或使用脚垫，以保持正确的坐姿。
- 经常改变工作方式。合理安排工作，尽量避免长时间打字。停止打字时，多做一些双手并用的活动。

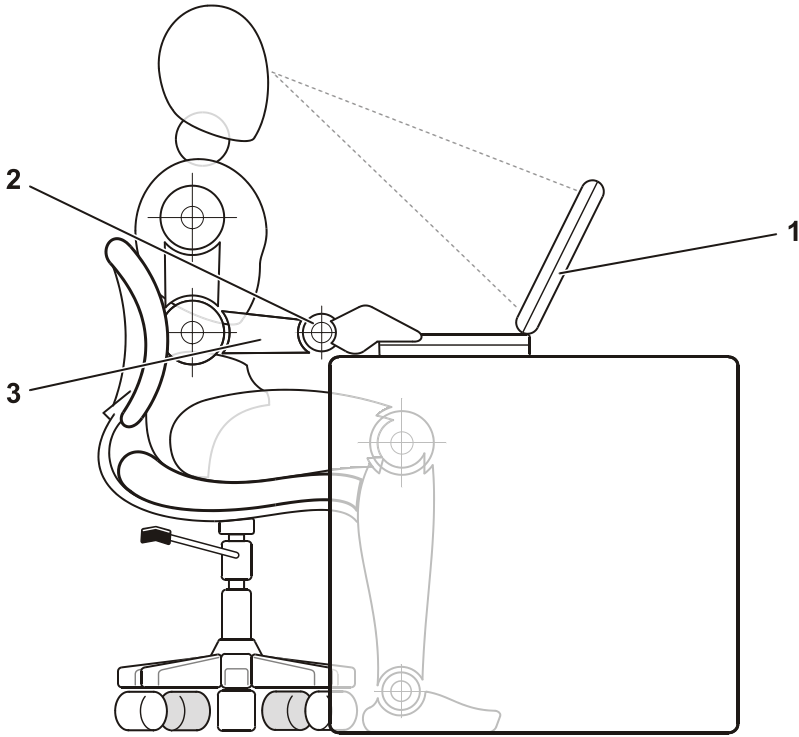

-
- 1 计算机放置在用户的正前方
 - 2 手腕保持平展放松
 - 3 手臂与桌面等高
-

卸下或安装内存模块时

卸下或安装内存模块之前，请依次执行以下步骤。

- ➔ **注意：** 仅在安装内存模块时，才有必要拆卸计算机的内部组件。
- ➔ **注意：** 为避免损坏主板，请在关闭计算机后等待 5 秒钟，然后再断开外围设备或卸下内存模块。

- 1 关闭计算机及其连接的外围设备。
- 2 从电源插座中拔出计算机和外围设备的电源插头，以免造成人身伤害或电击。同时，从计算机上断开所有电话或通信线路。
- 3 从电池盒内取出主电池，并且从模块化托架中取出次电池（如有必要）。
- 4 触摸计算机后部 I/O 面板上的未上漆金属表面，导去身上的静电。

工作期间，请不时地触摸 I/O 面板，以导去可能会损坏内部组件的静电。

防止静电损害

静电会损坏计算机内部的电子组件。为防止静电损害，请在接触计算机的电子组件（例如内存模块）之前，先导去身上的静电。您可以通过触摸计算机 I/O 面板上未上漆的金属表面导去静电。

连续拆装计算机内部组件时，请不时地触摸 I/O 连接器，导去身上可能累积的静电。

另外，请采取以下步骤防止静电释放 (ESD) 造成损害：

- 打开静电敏感组件的包装纸箱时，请不要将组件从防静电的包装材料中取出，除非您准备安装此组件。打开防静电的包装之前，应确保已导去身上的静电。
- 运送对静电敏感的组件时，应先将它放入防静电的容器或包装内。
- 在无静电的工作区内处理所有对静电敏感的组件。如果有可能，请使用防静电地板垫和工作台垫。

Dell 说明文件中可能会出现以下注意事项，提醒您注意上述预防措施：

 **注意：**请参阅系统信息指南中的“防止静电损害”。

使用入门

要安装计算机，请执行以下步骤：

- 1 打开附件盒（参见“附件盒中的物品”）。
- 2 取出附件盒中的物品并放在一旁，您需要使用它们安装计算机。

附件盒还包含用户说明文件以及您订购的所有软件或其它硬件（例如 PC 卡、驱动器或电池）。

附件盒中的物品

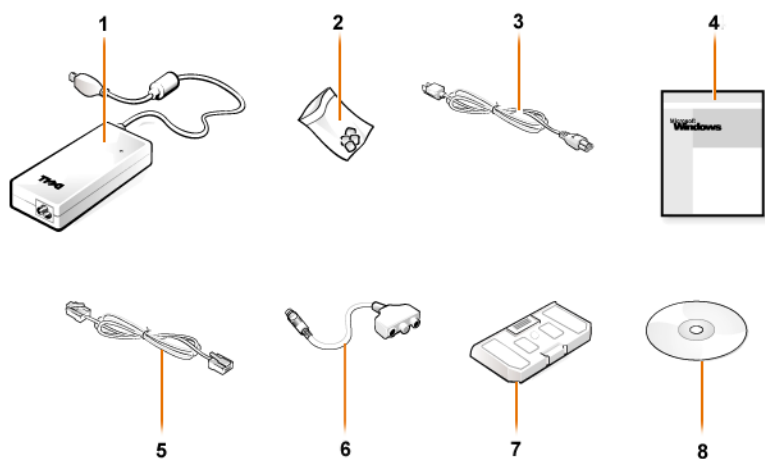

1	交流适配器	5	可选调制解调器的电缆
2	定点杆帽	6	电视 / 数字音频适配器电缆
3	交流适配器电源电缆	7	移动模块
4	操作系统说明文件	8	计算机驱动程序和公用程序 CD

连接交流适配器

交流适配器连接



打开计算机

要打开计算机，请打开计算机显示屏，然后按下电源按钮（参见“打开计算机”）。

 **注：**至少进行一次开机和关机操作后才能对接计算机。

打开计算机



计算机组件

正面视图

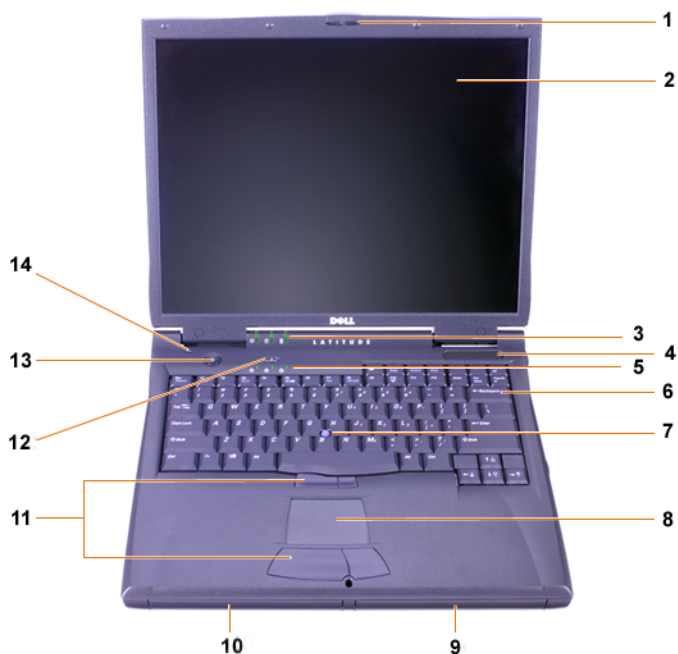

1	显示屏闭锁	8	触摸板
2	显示屏	9	电池
3	系统状态指示灯	10	模块化托架
4	进气孔	11	定点杆和触摸板按钮
5	键盘状态指示灯	12	Dell™ AccessDirect™ 键
6	键盘	13	电源按钮
7	定点杆	14	内部麦克风

右视图

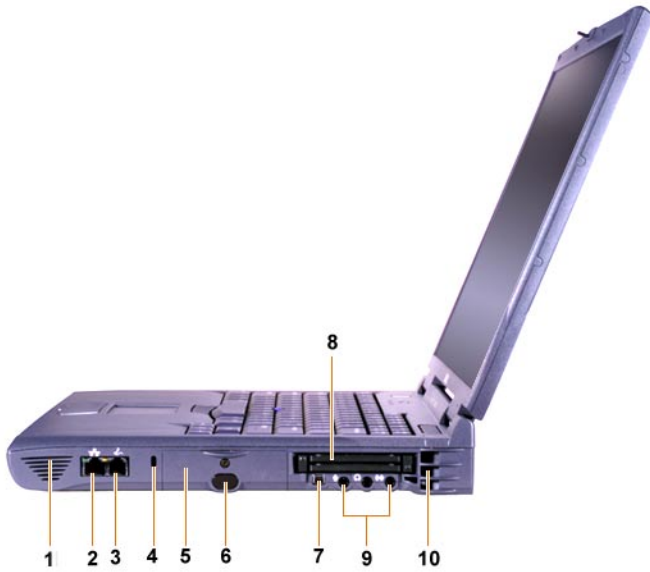

1	扬声器	6	IR 感应器
2	可选网络连接器	7	IEEE 1394 连接器
3	可选调制解调器连接器	8	PC 卡插槽
4	安全缆线孔	9	音频插孔
5	硬盘驱动器托架	10	进气孔

背面视图

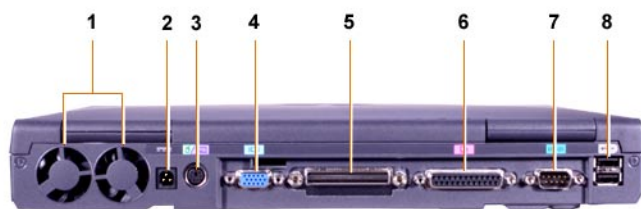

1	风扇	5	对接连接器
2	交流适配器电源连接器	6	并行连接器
3	PS/2 连接器（用于连接鼠标、 键盘或数字小键盘）	7	串行连接器
4	视频连接器	8	USB 连接器

左视图



-
- | | | | |
|---|-------------|---|-------|
| 1 | 固定光盘驱动器牵引卡舌 | 4 | 安全缆线孔 |
| 2 | 固定光盘驱动器 | 5 | 扬声器 |
| 3 | 超级视频电视输出连接器 | | |
-

更换主电池

⚠ 警告：如果使用的电池型号不正确，可能导致火灾或爆炸。请仅使用从 Dell 购买的型号相同或相近的电池进行更换。您可以将本计算机的电池用于所有 Latitude™ C 系列计算机，但不包括 Latitude CS 或 CSx 计算机。请不要在 CS 或 CSx 计算机中尝试使用此电池，也不要您的计算机中使用这些计算机的电池。

➡ 注意：为避免丢失数据，请不要在计算机开机期间更换电池，除非计算机已连接至电源插座或者安装了第二个电池。

➡ 注意：仅在您的计算机上使用锂离子电池。此计算机不能使用镍氢电池 (NiMH)。

安装新电池之前，请按下电池的检测按钮检查电池电量。如果电池的电量已耗尽，则电量表不会亮起。

要更换电池槽中的电池，请执行以下步骤。

 **注：**有关详细说明，请参阅用户指南。

- 1 保存您的工作，然后关闭所有打开的文件和应用程序。
- 2 如果计算机已对接，请断开对接。
- 3 如果模块化托架中装有电池，请转至步骤 5。

 **注意：**如果选择在计算机处于备用或休眠模式时更换电池，则必须在 2 分钟内完成电池更换过程。2 分钟后，计算机将关闭，并且会丢失所有未保存的数据。

- 4 如果计算机中唯一的电池安装在电池槽中，并且您要更换此电池，请将计算机连接至电源插座或按以下一种方法保存数据。

- 使用暂挂模式。
- 使用休眠模式。

 **注：**有关暂挂和休眠模式的详情，请参阅用户指南。

- 5 合上计算机显示屏，打开主机盖，然后取出电池。

从电池槽中取出电池



- 6 将新电池稳固地滑入电池槽。电池完全就位时，您会听到咔嚓声。
- 7 按下电源按钮或打开显示屏（视计算机采用的电源管理模式而定），恢复计算机的正常操作。

获得帮助

Dell 提供了许多帮助工具。在计算机的运行达不到预期的效果时，您可以使用这些工具解决有关问题。有关这些帮助工具的信息，请参阅用户指南。

遇到计算机问题时，如果您无法访问联机用户指南，请使用 Dell 诊断程序帮助您确定问题的根源并解决问题。诊断程序位于计算机的驱动程序和公用程序 CD 之中。

 **注：**致电 Dell 技术支持之前，应先运行诊断程序，因为诊断检测程序提供了您在致电时可能需要的信息。

要启动诊断程序，请执行以下步骤：

- 1 关闭计算机。
- 2 如果计算机已对接，请断开对接。
- 3 打开计算机。
- 4 在引导例行程序开始时按 <F2> 键，打开系统设置程序菜单。

 **注：**记下当前的引导顺序，以便您在运行 Dell 诊断程序后恢复此顺序。

- 5 选择以下引导顺序。

 **注：**仅在 CD-ROM、CD-RW 或 DVD-ROM 驱动器安装成为固定光盘驱动器时，才可以从其中引导计算机。如果这些模块安装在模块化托架内，则不可以从其中引导。

- **第一个引导设备：Diskette Drive（软盘驱动器）**
- **第二个引导设备：CD/DVD/CD-RW Drive（CD/DVD/CD-RW 驱动器）**
- **第三个引导设备：Internal HDD（内部 HDD）**

- 6 将驱动程序和公用程序 CD 放入 CD-ROM 驱动器。
- 7 关闭计算机。
- 8 打开计算机。
- 9 运行诊断程序后，从 CD-ROM 驱动器中取出驱动程序和公用程序 CD。

要更改引导顺序，请重复步骤 1 至步骤 6，根据您的需要自定义引导顺序，然后重新启动计算机。

诊断程序启动时，将会显示 Dell 徽标屏幕，然后显示一则表示正在载入诊断程序的信息。诊断程序载入后，将会显示 **“Diagnostics Menu”（诊断程序菜单）**。

要从菜单中选择某个选项，请突出显示该选项，然后按 <Enter> 键，或者按下与该选项中突出显示字母对应的按键。

Dell™ Latitude™ C810

系統資訊



註、注意事項、注意



註：註表示可以幫助您更有效地使用您的電腦的重要資訊。



注意事項：注意事項表示有可能會損壞硬體或導致資料遺失，並告訴您如何避免發生此類問題。



注意：注意表示潛在的危險情況，如果不避免這種情況，可能會導致嚴重受傷。

本文件中的資訊如有更改，恕不另行通知。

© 2001 年 Dell Computer Corporation。版權所有，翻印必究。

未經 Dell Computer Corporation 的書面許可，不准以任何形式進行複製。

本文件中使用的商標：Dell、DELL 徽標、Latitude、TrueMobile、AccessDirect 和 DellWare 是 Dell Computer Corporation 的商標；Intel 和 Pentium 是 Intel Corporation 的註冊商標；Microsoft 和 Windows 是 Microsoft Corporation 的註冊商標。

本文件中述及的其他商標和商業名稱可能指擁有相應商標和名稱的公司實體或其產品。Dell Computer Corporation 對本公司之外的商標和產品名稱不擁有任何專利權。

此產品結合了版權保護技術，該技術受某些美國專利的的方法聲明權及 Macrovision Corporation 和其他權利所有者所擁有的智慧產權之保護。使用此版權保護技術必須得到 Macrovision Corporation 的授權。此產品專供家庭及其他有限檢視使用，除非 Macrovision Corporation 另行授權。嚴禁還原工程或反組譯。

2001 年 6 月 P/N 3E116 Rev. A00

Dell™ Latitude™ 系統資訊

您的 Dell Latitude 便攜式電腦附件盒內包含內容較少的書面說明文件。此文件包含有關 Dell 電腦的開始使用、安全、管制和保固資訊，以及有關其他可提供的 Dell 文件和如何獲得這些文件的資訊。

其他可提供的文件

- 開始使用單張文件，為您提供了連接電腦的逐步指示。



註：並非所有地區都提供開始使用單張文件。

- 電腦和其他裝置的使用者指南提供有關使用電腦、安裝部件 (例如記憶體模組)、設定驅動程式和公用程式、使用系統設定程式和使用裝置的資訊。連按兩下桌面上的 **User's Guides (使用者指南)** 圖示，或單按**開始**選單以存取儲存在硬碟機中的電子資訊。
- 說明文件之更新資訊有時會包括在您的電腦系統中，用於描述電腦或軟體的變更。請在閱讀其他說明文件之前，先閱讀這些更新的資料，因為其中往往包含了最新的資訊。
- 如果您的作業系統軟體是向 Dell 訂購的，其中會包括作業系統說明文件。

Web 上的文件

您可以從支援站台 (<http://support.dell.com>) 獲得您硬碟機中的任何文件之最新版本和其他故障排除資訊。

安全和 EMC 指示：便攜式電腦

以下資訊定義了安全和電磁相容性 (EMC) 指示中使用的符號之含義。



注意：注意



有觸電的危險



有發生爆炸的危險



允許在飛機上使用



有發生火災的危險



飛機上可能禁止使用此功能



安全指示

一般規定

- 請勿嘗試自己維修電腦，除非您是一位經授權的維修技術人員。請務必時刻遵循安裝指示。
- 如果您使用延長電源線連接交流電變壓器，請確保與延長電源線插接的產品之總安培額定值不超過延長線的安培額定值。
- 請勿在電腦的通風口或開口處塞上任何東西。這樣可能會導致內部元件短路而發生火災或觸電。
- 使用交流電變壓器為電腦供電或為電池充電時，請將交流電變壓器放在通風的位置，例如桌面或地板上。請勿用紙張或其他會影響通風的東西蓋住交流電變壓器；此外，請勿在電腦背包內使用交流電變壓器。
- 在便攜式電腦作業時，請勿讓基座長時間與皮膚直接接觸。在正常作業期間（尤其是使用交流電源時），基座的表面溫度將會升高。如果皮膚長時間接觸基座，可能會導致不適或灼傷。





- 請勿在潮濕的環境中（例如，浴缸、洗滌槽或游泳池附近及潮濕的地下室）使用電腦。



- 如果您的電腦包含內建式或可選的（PC 卡）數據機，請在雷暴來臨時拔下數據機連接線，以避免閃電透過電話線而造成觸電危險。



- 爲了避免觸電的潛在危險，請勿在發生雷暴時連接或拔下任何連接線，或對本產品進行維修或重新組態。除非已拔下所有連接線且電腦使用電池電能進行作業，否則請勿在發生雷暴時使用電腦。
- 如果您的電腦包含數據機，則數據機使用的連接線在製造時應符合 26 美國線規 (AWG) 的最小電線尺寸之規定，並具有符合 FCC 規定的 RJ-11 模組化插頭。
- 在正常作業期間，PC 卡可能會變得很熱。在持續作業後移除 PC 卡時，請務必謹慎。
- 在清潔電腦之前，請先切斷電源。用一塊用水蘸濕的軟布清潔電腦，而不要使用可能含易燃物質的液體或噴霧清潔劑來清潔電腦。

電源 (安全指示, 續)



- 請僅使用獲准用於本電腦的 Dell 提供之交流電變壓器。使用其他交流電變壓器可能會導致火災或爆炸。
- 在將電腦連接至電源插座之前，請檢查交流電變壓器的電壓額定值，以確保所需的電壓和頻率與供電來源一致。
- 若要切斷電腦的電源，請關閉電腦電源，取出電池組，然後從電源插座上拔下交流電變壓器的電源線。



- 爲了避免觸電，請將交流電變壓器和週邊裝置的電源線插入已正確接地的電源。這些電源線可能配有三叉式插頭以提供接地連接。請勿使用變壓器插頭或拔下電源線插頭上的接地叉腳。如果您使用延長電源線，請根據交流電變壓器電源線的情況，使用適當的電源線類型 (雙叉或三叉)。
- 請確定交流電變壓器的電源線上沒有放置雜物，且不是處於會被絆到或踩到的地方。



- 如果您使用的是多插座電源板，請小心地將交流電變壓器的電源線插入電源板。某些電源板可能會使您錯誤插接插頭。錯誤插接插頭可能會導致電腦永久性損壞，並會有觸電和 / 或發生火災的危險。請確定電源插頭的接地叉腳已插入電源板上相匹配的接地插座。



電池 (安全指示, 續)



- 請僅使用獲准用於本電腦的 Dell 電池模組。使用其他類型的電池模組可能會增加發生火災或爆炸的危險。



- 請勿將電池組放在口袋、錢包或其他箱子中，以避免其中的金屬物件（例如車鑰匙或迴紋針）引起電池短路。短路導致的過強電流會產生極高溫度，並可能損壞電池組，或導致火災或灼傷。
- 如果處理電池不當，可能會導致燃燒。請勿將電池拆開。請特別小心處理已損壞或洩漏的電池組。如果電池已損壞，電池中的電解液可能會洩漏出來並導致人身受傷。
- 將電池置於小孩觸摸不到的地方。



- 請勿將電腦或電池組存放在或置於熱源附近，例如暖氣爐、壁爐、火爐、電暖氣或其他發熱設備。如果溫度過高，電池可能會爆炸或冒煙，從而導致火災。



- 請勿焚燒電腦的電池或將其與一般家居廢棄物放在一起處理。電池可能會爆炸。請依照製造廠商的指示丟棄用過的電池，或與當地的廢物處理機構聯絡，詢問如何丟棄電池。請及時丟棄已報廢或損壞的電池。



空中旅行 (安全指示, 續)



- 在搭乘飛機時，使用 Dell™ 電腦可能要遵循某些聯邦航空管理條例和 / 或特定航空公司的限制。例如，這些條例 / 限制可能禁止在飛機上使用任何會主動發射無線電頻率或其他電磁訊號的個人電子裝置 (PED)。



- 如果您的 Dell 便攜式電腦配備了 Dell TrueMobile™ 或其他無線通訊裝置，為了嚴格遵循上述所有限制，請在登機前關閉此裝置，並遵循空服人員對此類裝置提出的所有指示。



- 另外，在某些重要的飛行階段 (例如起飛和降落時)，飛機上可能禁止使用任何如便攜式電腦之類的 PED。某些航空公司可能會進一步規定，高度低於 3050 公尺 (10,000 呎) 的飛行均屬於重要的飛行階段。有關何時可以使用 PED 的資訊，請遵循航空公司的特定指示。

EMC 指示

- 請使用帶保護層訊號連接線以確保系統符合相應使用環境的 EMC 等級。對於並列印表機，其連接線將由 Dell 提供。您亦可透過 WWW 站台 (<http://www.dell.com>) 向 Dell 訂購連接線。
- 靜電會損壞電腦內部的電子元件。為防止靜電損壞，請在觸摸電腦的電子元件 (例如記憶體模組) 之前，先導去您身上的靜電。您可以觸摸電腦輸入 / 輸出面板上未上漆的金屬表面以導去您身上的靜電。
- 電子磁性干擾 (EMI) 是在周圍空間散發，或沿電源或訊號導線傳導的任何訊號或發射，它會危及無線導航或其他安全服務的操作，也會嚴重降低、妨礙或反覆中斷有執照的無線電通訊服務。您的 Dell 電腦是專為符合有關 EMI 的應用條例而設計的。未經 Dell 明確批准的擅自變更或修改，將導致您失去本設備的使用權。您可以在線上使用者指南中找到有關電腦的附加管制資訊。

使用您的電腦時

請遵循以下的安全規範，以防止損壞電腦：

- 在安裝電腦以進行操作時，請將其放置在平坦的表面上。
- 在旅行時，請勿將電腦當作行李進行檢查。您可以讓電腦通過 X 光安全檢查機，但切勿讓電腦接受金屬偵測器的檢查。如果您讓工作人員徒手檢查電腦，請確保電腦配有已充電的電池，以防工作人員要求您開機檢查。
- 旅行時，請卸下電腦中的硬碟機，並用不導電的材料（例如布或紙張）包好。如果您讓工作人員徒手檢查硬碟機，請準備好將硬碟機安裝在電腦中。您可以讓硬碟機通過 X 光安全檢查機，但切勿讓硬碟機接受金屬偵測器的檢查。
- 旅行時，請勿將電腦放置在頂層置物櫃中以免它四處滑動。避免讓電腦跌落或受到機械性的撞擊。
- 請保護電腦、電池和硬碟機免受污垢、塵埃、食物、液體、極端溫度，及過度曝曬的環境危害。
- 在氣溫和 / 或濕度相差非常大的環境中移動電腦時，可能會使電腦表面或內部形成冷凝。使用電腦之前，請確保有足夠的時間讓水份蒸發，以免損壞電腦。





注意事項：在將電腦從低溫移至較溫暖的環境，或從高溫移至較涼爽的環境時，請先讓電腦適應室溫後再開機。

- 在您拔下連接線時，請拉扯其連接器或放鬆拉環，避免直接拉扯連接線。在拉出連接器時，連接器的兩邊應同時退出，以避免弄彎連接器的插腳。另外，在您連接連接線之前，請確定兩個連接器均已正確定位且對準插孔。
- 處理元件時要小心。持記憶體模組之類的元件時，要拿住其邊緣，避免接觸到插腳。
- 從主機板卸下記憶體模組或中斷週邊裝置與電腦的連接之前，請先關閉電腦電源並等待 5 秒鐘，以免損壞主機板。
- 請用一塊乾淨軟布和市面上可以買到的不含蠟或研磨劑的清潔劑清潔顯示幕。將布蘸上清潔劑；然後用布沿著一個方向，從顯示幕的頂部到底部進行擦拭。如果顯示幕上沾有油污或者其他污垢，您可以使用異丙醇來代替市面上可以買到的清潔劑。

- 如果您的電腦濺濕或損壞，請按照電腦隨附的使用者指南中「排除電腦故障」所述的程序進行。在完成這些程序之後，如果您確定電腦仍然無法正常操作，請與 Dell 公司聯絡。(請參閱電腦隨附的使用者指南之「獲得幫助」，以獲得有關的電話號碼。)

人體工學計算習慣

 **注意：**不正確或長時間使用鍵盤可能會導致傷害。

 **注意：**長時間注視顯示幕或外接式顯示器螢幕可能會導致眼睛疲勞。

在安裝和使用您的電腦系統時，為了能最舒適地使用及獲得最高的效率，請注意以下的人體工學指引：

- 將電腦擺在您工作時座位的正前方。
- 調整電腦顯示幕的角度、對比度和 / 或亮度等設定，以及您周圍的照明裝置與光線 (如頂燈、桌燈以及附近窗口的窗簾或百葉窗等)，使顯示幕的反射及閃爍減到最低。
- 使用外接式顯示器時，請調整顯示器的位置，與眼睛保持在舒適的距離 (通常為 510 至 610 公釐 [20 至 24 吋])。確定當您坐在顯示器前面時，螢幕約與您的眼睛等高或稍低。
- 坐在能提供較好的背部支撐的椅子上。
- 使用鍵盤、觸控墊、觸控桿或外接式滑鼠時，讓前臂與手腕保持在自然舒適的水平位置。
- 操作鍵盤、觸控墊或觸控桿時務必使用手掌墊。使用外接式滑鼠時，要留出供手部休息的空間。
- 使上臂自然垂於身體兩側。
- 坐直，雙腳放在地板上並與大腿保持水平。
- 坐在椅子上時，請務必讓雙腿的重量落在腳上而不是座位的前緣。如有必要，請調整椅子的高度或使用腳墊，以保持正確的坐姿。
- 經常改變您的作業活動，並且妥善安排您的工作，避免長時間不停地打字。停止打字時，多做一些雙手並用的事情。

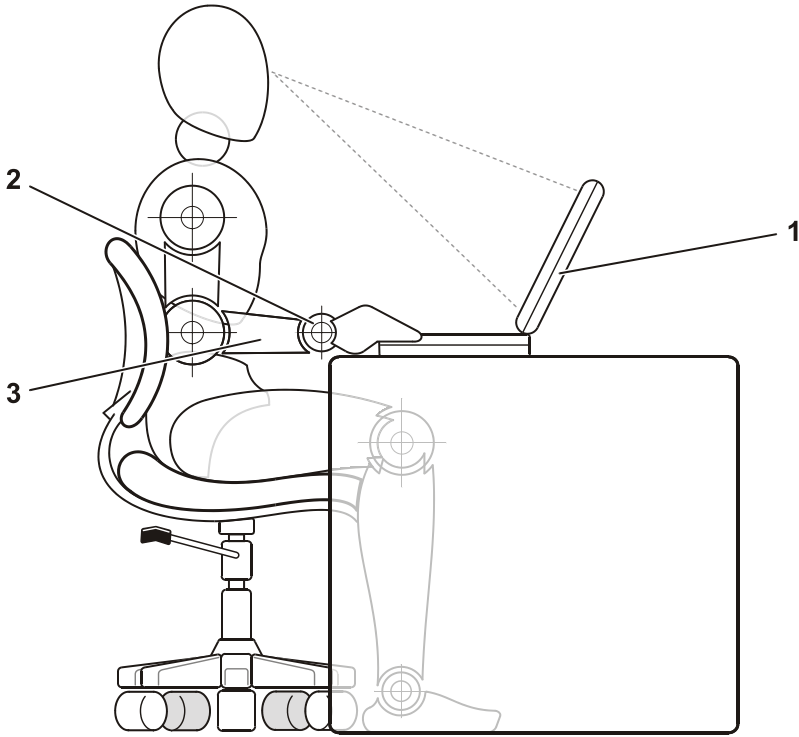

-
- 1 電腦位於使用者的正前方
 - 2 手腕保持休息且放鬆
 - 3 手臂與桌面同高
-

卸下或安裝記憶體模組時

卸下或安裝記憶體模組之前，請按照指定的順序執行以下步驟。

- ➔ **注意事項：**只有在安裝記憶體模組時，才需要裝卸電腦的內部元件。
- ➔ **注意事項：**拔下週邊裝置的連接線或卸下記憶體模組之前，請先關閉電腦電源並等待 5 秒鐘，以免損壞主機板。

- 1 關閉電腦和所有連接的週邊裝置之電源。
- 2 從電源插座上拔下電腦和週邊裝置的電源線，以免造成人身受傷或觸電。同時，從電腦上拔下所有電話或電傳通訊連線。
- 3 從電池盒中取出主電池，並在必要時從模組化凹槽中取出次電池。
- 4 觸摸電腦背面 I/O 面板上未上漆的金屬表面以導去您身上的靜電。

在您進行工作時，應經常觸摸 I/O 面板，以導去可能損壞內部元件的靜電。

防止靜電損害

靜電會損壞電腦內部的電子元件。為防止靜電損壞，請在觸摸電腦的電子元件 (例如記憶體模組) 之前，先導去您身上的靜電。您可以觸摸電腦 I/O 面板上未上漆的金屬表面以導去您身上的靜電。

您在進行電腦內部操作時，應經常觸摸 I/O 連接器，以導去您身體上可能累積的靜電。

您還可以採取以下的步驟來防止靜電釋放 (ESD) 造成的破壞：

- 打開對靜電敏感之元件的運輸紙箱時，在您已準備好將它安裝到電腦內之前，請勿將元件從防靜電的包裝材料中取出。在打開防靜電的包裝之前，請務必導去您身上的靜電。
- 運送敏感元件時，首先應將它放入防靜電的容器或包裝內。
- 請在無靜電的工作區域處理所有的敏感元件。如有可能，請使用防靜電地板墊和工作檯墊。

Dell 說明文件中會不斷出現以下的注意事項，以提醒您記住這些預防措施：

 **注意事項：**請參閱系統資訊指南中的「防止靜電損害」。

開始使用

若要安裝您的電腦，請執行以下步驟：

- 1 打開附件盒的包裝 (見「附件盒內的物件」)。
- 2 取出附件盒內的物件並放在一邊，您需要這些物件以完成電腦的安裝。

附件盒內還有使用者說明文件以及您訂購的任何軟體或附加的硬體 (例如 PC 卡、磁碟機或電池)。

附件盒內的物件

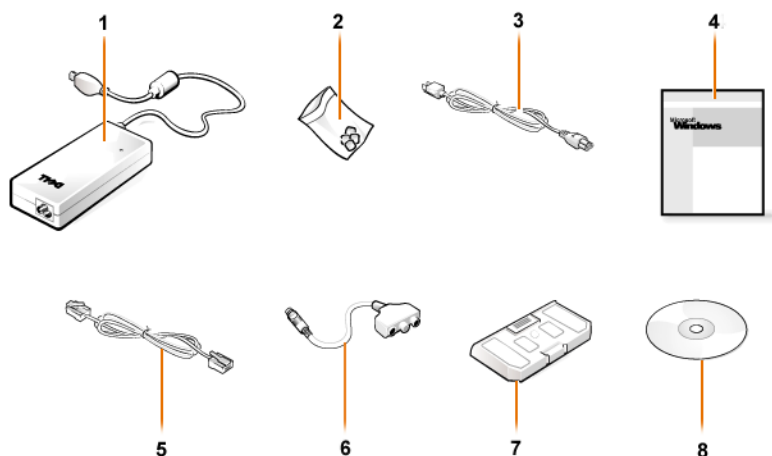

1	交流電變壓器	5	用於可選的數據機之連接線
2	觸控桿套	6	電視 / 數位音效配接卡連接線
3	交流電變壓器電源線	7	旅行用模組
4	作業系統說明文件	8	用於您電腦的驅動程式和公用程式 CD

連接交流電變壓器

交流電變壓器連接



開啓電腦電源

若要開啓電腦電源，請打開電腦顯示幕並按下電源按鈕（見「開啓電腦電源」）。

 **註：** 在您開啓電腦電源並關機至少一次之前，請勿將電腦連線。

開啓電腦電源



電腦元件

前視圖

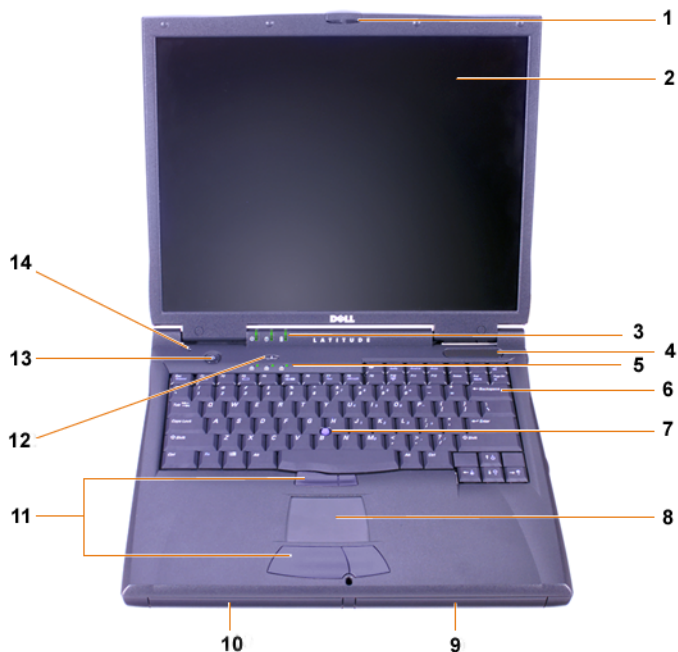

1	顯示幕門鎖	8	觸控墊
2	顯示幕	9	電池
3	系統狀態燈	10	模組化凹槽
4	進氣口	11	觸控桿和觸控墊按鈕
5	鍵盤狀態燈	12	Dell™ AccessDirect™ 鍵
6	鍵盤	13	電源按鈕
7	觸控桿	14	內部麥克風

右側視圖

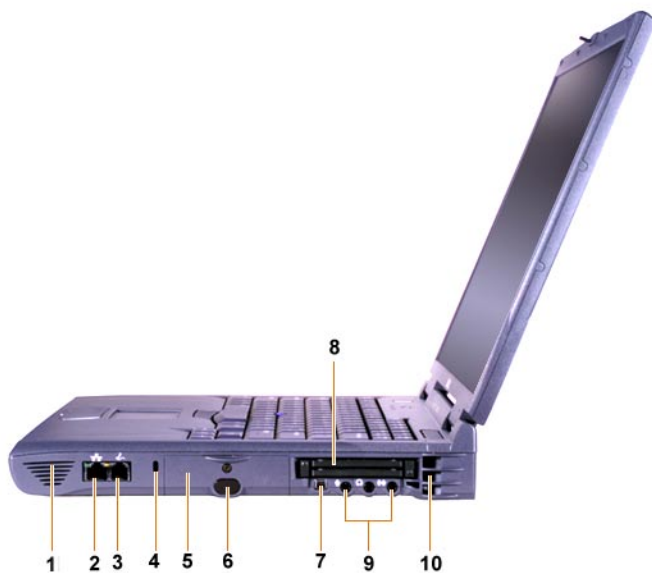

1	喇叭	6	IR 感應器
2	可選的網路連接器	7	IEEE 1394 連接器
3	可選的數據機連接器	8	PC 卡插槽
4	安全纜線孔	9	音效插孔
5	硬碟機凹槽	10	進氣口

後視圖

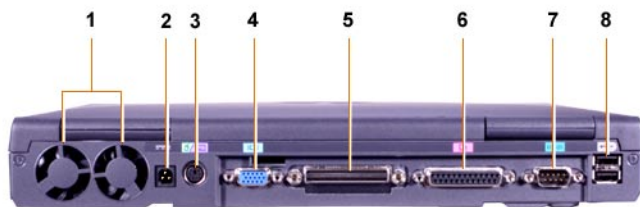

1	風扇	5	連線連接器
2	交流電變壓器電源連接器	6	並列連接器
3	PS/2 連接器 (用於滑鼠、鍵盤或 鍵台)	7	序列連接器
4	影像連接器	8	USB 連接器

左側視圖



-
- | | | | |
|---|--------------|---|-------|
| 1 | 固定式光碟機拉出彈片 | 4 | 安全纜線孔 |
| 2 | 固定式光碟機 | 5 | 喇叭 |
| 3 | 分離式影像電視輸出連接器 | | |
-

更換主電池

⚠ 注意：使用錯誤類型的電池可能有發生火災或爆炸的危險。請僅以相同或從 Dell 購買的同類型電池來更換原有的電池。您可以將您電腦的電池用於任何 Latitude™ C 系列電腦 (Latitude CS 或 CSx 電腦除外)。請勿嘗試在 CS 或 CSx 中使用您的電池，並且不要在您的電腦中使用其他型號電腦的電池。

➡ 注意事項：為了避免遺失資料，請勿在電腦電源開啓時更換電池，除非電腦已連接至電源插座或您安裝了第二個電池。

➡ 注意事項：請僅使用您電腦中的鋰電池。電腦不支援鎳氫 (NiMH) 電池。

在安裝新電池之前，請按下電池測試按鈕以檢查電池的電量。如果電池的電能完全耗盡，電池電量指示器將不會亮起。

若要更換電池凹槽內的電池，請執行以下步驟。

 **註：**若要獲得完整的指示，請參閱您的使用者指南。

- 1 儲存您的工作並關閉所有開啓的檔案和應用程式。
- 2 如果電腦已連線，請切斷其連線。
- 3 如果模組化凹槽內已裝有電池，請移至步驟 5。

 **注意事項：**如果您選擇在電腦處於等候或休眠模式時更換電池，您最多有 2 分鐘的時間來完成電池更換。2 分鐘之後，電腦將關機，您將會遺失所有未儲存的資料。

- 4 如果電腦中唯一的電池在電池凹槽內，而您要更換該電池，請將電腦連接至電源插座或使用以下其中一種方法保存您的資料。
 - 使用暫停模式。
 - 使用休眠模式。

 **註：**若要獲得更多有關暫停和休眠模式的資訊，請參閱您的使用者指南。

- 5 合上電腦顯示幕並翻轉電腦，然後取出電池。

從電池凹槽中取出電池



- 6 將新電池平穩地滑入電池凹槽。在電池完全滑入定位時，您會聽到卡嗒聲。
- 7 取決於電腦所處的電源管理模式，按下電源按鈕或打開顯示幕以恢復正常作業。

獲得幫助

如果您的電腦未正常執行，Dell 會提供許多工具對您進行協助。若要獲得有關這些幫助工具的資訊，請參閱您的使用者指南。

如果您的電腦出現問題，而您無法存取線上使用者指南，請使用 Dell 診斷程式來幫助您確定問題的原因並解決問題。診斷程式位於您電腦隨附的驅動程式和公用程式 CD 上。

 **註：** 在您致電 Dell 技術支援之前請先執行此診斷程式，因為診斷測試提供了在您致電時可能需要的資訊。

若要啟動診斷程式，請執行以下步驟：

- 1 關閉電腦電源。
- 2 切斷電腦的連線 (如果已將其連線)。
- 3 開啓電腦電源。
- 4 在開機程序開始時按下 <F2> 以存取系統設定程式選單。

 **註：** 請記下目前的啓動順序，以防在執行 Dell 診斷程式之後要恢復此順序。

- 5 選擇以下啓動順序。

 **註：** 您僅可從安裝為固定式光碟機的 CD-ROM 光碟機、CD-RW 光碟機或 DVD 光碟機啓動。您無法從安裝在模組化凹槽中的其中一個模組啓動。

- Boot First Device:Diskette Drive (第一啓動裝置：磁碟機)
- Boot Second Device:CD/DVD/CD-RW Drive (第二啓動裝置：CD/DVD/CD-RW 光碟機)
- Boot Third Device:Internal HDD (第三啓動裝置：內部硬碟機)

- 6 將驅動程式和公用程式 CD 插入 CD-ROM 光碟機。
- 7 關閉電腦電源。
- 8 開啓電腦電源。
- 9 在您已完成執行診斷程式之後，從 CD-ROM 光碟機中取出驅動程式和公用程式 CD。

若要變更啓動順序，請重複步驟 1 至 6，自訂啓動順序以適合您的需要。然後重新啓動您的電腦。



在您啓動診斷程式時，Dell 徽標螢幕將會出現，接著是一則訊息，告訴您正在載入診斷程式。載入診斷程式之後，**Diagnostics Menu (診斷程式選單)** 將會出現。

若要從此選單中選擇某個選項，請反白顯示該選項並按下 <Enter>，或按下與所選選項中反白顯示的字母相對應的按鍵。

Dell™ Latitude™ C810

システム情報

メモ、注意および警告

-  **メモ**：メモは、コンピュータを使いやすくする為の重要な情報を説明しています。
-  **注意**：注意は、ハードウェアの損傷やデータの損失の可能性あることを示し、その危険を回避するための方法を説明しています。
-  **警告**：警告は、問題を回避しないと、身体に危険を及ぼす可能性があることを示します。

ここに記載されている内容は予告なく変更されることがあります。
© 2001 年すべての著作権は Dell Computer Corporation にあります。

Dell Computer Corporation の書面による許可のない複製は、いかなる形態においても厳重に禁じられています。

本書で使用されている商標について：Dell、DELL のロゴ、Latitude、TrueMobile、AccessDirect、および DellWare は Dell Computer Corporation の商標です。Intel および Pentium は Intel Corporation の登録商標です。Microsoft および Windows は Microsoft Corporation の登録商標です。

本書では、必要に応じて上記記載以外の商標および会社名が使用されている場合がありますが、これらの商標や会社名は、一切 Dell Computer Corporation に所属するものではありません。

本製品には著作権保護技術が組み込まれており、この技術は Macrovision Corporation およびその他の権利所有者が所有する特定の米国特許およびその他の知的所有権の方法請求権によって保護されています。本著作権保護技術の使用は、Macrovision Corporation による認可を受ける必要があり、同社による認可がない限り、家庭およびその他の限られた観賞による使用を目的にしたものです。リバースエンジニアリングまたは逆アセンブリは禁じられています。

2001 年 6 月 P/N 3E116 Rev. A00

Dell™ Latitude™ システム情報

お客様の Dell Latitude ノートブックコンピュータのアクセサリボックスには、簡易マニュアルが同梱されています。このマニュアルには、Dell コンピュータのセットアップ方法、安全上の注意、規制に関する情報、保証に関する情報、利用可能な他の Dell のマニュアルとその入手方法が記載されています。

その他のマニュアル

- 「はじめにお読みください」シート。コンピュータの接続手順を順番に説明しています。



メモ：「はじめにお読みください」シートは一部地域でのみご利用いただけます。

- コンピュータおよびその他デバイスの『ユーザーズガイド』。システムの使い方、メモリモジュールなどの部品のインストール手順、ドライバやユーティリティの設定手順、セットアップユーティリティの使い方、およびデバイスの使い方についての情報を提供します。デスクトップの[**ユーザーズガイド**]アイコンをダブルクリックするか、[**スタート**]メニューからハードディスクドライブに保存されているマニュアルにアクセスします。
- アップデート情報のマニュアル。システムやソフトウェアの変更についての説明で、システムに同梱されていることがあります。このマニュアルには最新の情報が記載されているので、必ず他のマニュアルを読む前にお読みください。
- オペレーティングシステムのマニュアル。Dell にオペレーティングシステムを注文した場合に同梱されます。

ウェブ上のマニュアル

ハードディスクドライブにインストールされているマニュアルおよび他のトラブルシューティング情報の最新バージョンは、いずれもサポートサイト [http:// support.jp.dell.com](http://support.jp.dell.com) から入手できます。

安全にお使いいただくための注意および EMC に関する注意：ノートブックコンピュータ

以下は、安全にお使いいただくための注意、および EMC (電磁整合性) に関する注意で使用されるアイコンの意味についての定義です。



注意：警告



感電の危険



破裂の危険



飛行機



発火の危険



飛行機内で使用禁止の可能性のある機能



安全にお使いいただくための注意

一般規定

- 認定されている技術者以外の方は、ご自身でコンピュータを修理しないでください。また、各種機器の取り付けに関しては、それぞれの手順に必ず従ってください。
- AC アダプタに延長ケーブルを使用する場合は、延長ケーブルに接続する機器の定格電流の合計が、ケーブルの許容定格電流を超えないことを確認してください。
- コンピュータの通風孔や開口部に異物を押し込まないでください。開口部に異物を押し込むと、内部の部品がショートして、発火や感電の原因となる場合があります。





- AC アダプタは通気の良い場所に設置してください。コンピュータに電源を供給したりバッテリーを充電する場合、アダプタは机の上や床などに設置してください。紙や、冷却効果を妨げるものでACアダプタを覆わないでください。ACアダプタをキャリングケースに入れて使用しないでください。
- ノートブックコンピュータの底部を露出した皮膚に直接載せた状態で、長時間コンピュータを使用しないでください。通常動作時でも（特に、AC電源が入っている場合）、コンピュータ底部の表面が熱くなります。皮膚に触れたままにしておくと、皮膚に悪影響を及ぼし、火傷をする恐れがあります。



- 浴槽、洗面台、プールの近くや湿気の多い地下室など、湿気のある場所ではコンピュータを使用しないでください。



- ご使用のコンピュータに内蔵またはオプション (PCカード) のモデムが付属する場合は、まれに電話線を介して稲妻の電気的なショックが伝わる危険があるので、雷が近づいているときはモデムケーブルを取り外してください。



- 雷雨の際は、感電の危険を避けるため、ケーブルの抜き差しや本製品の再設定は一切行わないでください。コンピュータからケーブルをすべて取り外して、バッテリー電源で使用している場合を除き、雷雨の際は、コンピュータを使用しないでください。
- ご使用のコンピュータにモデムが付属する場合は、モデムケーブルには最低 26 AWG (American Wire Gauge) で FCC 互換の RJ-11 モジュラープラグがあるものをご使用ください。
- PC カードは通常動作時でも非常に熱くなります。PC カードを続けて操作した後で取り外すときは注意してください。

- コンピュータを清掃する際は、電源を外してから行ってください。コンピュータの清掃には、水で湿らせたやわらかい布を使用してください。引火性のある物質が含まれている場合があるので、液体やスプレー式のクリーナーはご使用にならないでください。



電源 (安全にお使いいただくための注意、続き)



- 推奨されている専用の Dell AC アダプタのみを使用するようにしてください。その他の AC アダプタを使用すると、発火や破裂の恐れがあります。
- コンピュータを電源に接続する前に、AC アダプタの定格電圧が、使用する電源の定格電圧と周波数に適合していることを確認してください。
- コンピュータの電源を遮断するには、コンピュータの電源を切ってバッテリーパックを取り外し、AC アダプタを電源コンセントから抜いてください。



- 感電の危険を避けるために、AC アダプタや周辺機器の AC 電源ケーブルは、正しくアースされている電源コンセントに接続してください。これらの電源コードは、正しくアースするために、三芯プラグが使用されていることがあります。アダプタプラグを使用したり、アース用のピンをコードから取り外したりしないでください。延長ケーブルを使用する場合は、AC アダプタ電源ケーブルに適合する 2ピン、もしくは 3ピンタイプのもので使用してください。
- AC アダプタの電源コードの上に物を載せないでください。また、人が踏んだりつまずいたりする恐れのある位置に設置しないでください。



- 複数のコンセントがある電力ストリップを使用する場合、AC アダプタの電源ケーブルを電力ストリップへ接続する際は、特に注意してください。電力ストリップによっては、プラグに正しく差し込んでいなくても、差し込めることがあります。電源プラグを正しく差し込まないと、ご使用のコンピュータが完全に損傷したり、感電や発火の恐れがあります。電源プラグのアースピンを、電力ストリップのアースに合わせて差し込んでください。



バッテリー (安全にお使いいただくための注意、続き)



- 推奨されている専用の Dell バッテリーモジュールのみを使用するようにしてください。その他のタイプのバッテリーモジュールを使用すると、発火や破裂の恐れがあります。



- バッテリーパックは、金属（車のキーやペーパークリップなど）がバッテリーの端子をショートさせる可能性があるポケット、バック、または、入れ物に入れて持ち運ばないでください。過剰な電流が流れ、バッテリーが極めて高温になり、バッテリーパックが損傷したり、発火して火傷を負うことがあります。
- バッテリーは、不適切に取り扱くと、火傷を負う恐れがあります。バッテリーは分解しないでください。損傷または液の洩れているバッテリーパックは、特に注意して取り扱ってください。バッテリーが損傷している場合、バッテリーセルから電解液が漏れ、ケガをする可能性があります。
- お子様の手の届かないところに保管してください。



- コンピュータやバッテリーパックは、ラジエータ、暖炉、ストーブ、ヒーターなどの熱源、またはその他の熱を発生する器具の近くに保管したり、放置しないでください。高温になると、バッテリーのセルが破裂したり、爆発して、発火する恐れがあります。



- バッテリーは、焼却処分したり、家庭用のゴミと一緒に廃棄しないでください。バッテリーのセルが破裂することがあります。使用済みのバッテリーは、製造元の指示に従って破棄するか、廃棄方法を市役所などの機関へお問い合わせください。使用済みまたは損傷したバッテリーは適切に破棄してください。



飛行機内での使用 (安全にお使いいただくための注意、続き)



- 飛行機内で、Dell™ コンピュータを使用する際に、米国連邦航空局の規制および各航空会社の制限が適用されることがあります。たとえば、機内で無線周波やその他の電磁信号を故意に発信する可能性のあるパーソナル電子機器 (PED) の使用を禁止する規定 / 規制があります。



- こうした制限を遵守するには、Dell TrueMobile™、または、その他の無線通信装置がついている Dell ノートブックコンピュータでは、飛行機に乗る前にそのような装置を無効にし、航空機乗務員の指示に従ってください。



- さらに、離着陸など特定の重要な運航時には、ノートブックコンピュータなどの PED は、機内での使用を禁じられることがあります。航空会社によっては、機体が 3050 m (10,000 ft) 以下に降下した場合、非常運航段階とするところもあります。PED の使用が認められる段階については、各航空会社の指示に従ってください。

EMC に関する注意

- シールド付きコードの使用により目的とする環境に適した EMC 分類基準を満たします。
- 静電気はコンピュータ内部の電子部品を損傷する恐れがあります。静電気による損傷を防ぐために、メモリモジュールなどのコンピュータの電子部品に触れる前に、身体から静電気を除去してください。コンピュータの I/O パネルの塗装されていない金属面に触れることにより、静電気を除去することができます。

- 電磁波障害 (EMI: Electromagnetic Interference) とは、自由空間に放射または電源コードや信号線に伝導する信号または放射電磁波のことで、無線航海やその他の安全サービスを危険にさらしたり、認可された無線通信サービスの著しい品質低下、妨害、あるいは度重なる中断を発生させます。ご使用の Dell コンピュータは、EMI に関する該当規制に準拠する設計がなされています。Dell の明確な承認を受けずに変更または修正を行った場合は、この機器を使用する権利が失効する場合があります。ご使用のコンピュータに関する規制の詳細については『ユーザーズガイド』を参照してください。

コンピュータを使用する際のご注意

コンピュータの損傷を防ぐために、以下の安全に関するガイドラインに従ってください。

- コンピュータを設置して作業を行う際は、コンピュータを平らな面に設置してください。
- 旅行の際は、コンピュータを手荷物としてお取り扱いください。コンピュータは X 線セキュリティマシンには通せますが、金属探知器には絶対に通さないでください。係員によるコンピュータの検査が行われる場合がありますので、コンピュータに電源を入れられるように、充電済みのバッテリーを用意しておいてください。
- 携帯時に、ハードディスクドライブをコンピュータから取り外して運ぶ際は、布や紙など伝導性のない素材でドライブを包んでください。係員によるコンピュータの検査が行われる場合がありますので、コンピュータにドライブを取り付けられるよう準備しておいてください。ハードディスクドライブは、X 線セキュリティマシンには通せますが、金属探知器には絶対に通さないでください。
- 旅行の際は、コンピュータを頭上のコンパートメントに入れしないでください。コンピュータが内部で動いて破損する恐れがあります。コンピュータを落とすなど、衝撃を与えないでください。
- コンピュータ、バッテリー、ハードディスクドライブは、土、ほこり、食品、液体などから保護してください。また、極端な温度や、過度に日光が当たる環境に放置しないでください。

- 温度や湿度が大幅に異なる環境へコンピュータを移動させると、コンピュータの表面や内部に結露が発生することがあります。コンピュータの損傷を避けるため、コンピュータを使用する前に、水分が蒸発するまで十分な時間を置くようにしてください。



注意：寒い場所から暖かい場所へ、また暖かい場所から寒い場所へコンピュータを移動したときは、電源を入れる前に、コンピュータを部屋の温度に慣らしてください。

- ケーブルを抜く際は、ケーブルそのものを引っ張らずに、コネクタまたはストレーンリリーフープをつかんで抜いてください。コネクタを抜く際は、コネクタのピンを曲げないようにまっすぐに引き抜いてください。また、ケーブルを接続する際は、両方のコネクタの形状や向きが合っていることを確認してください。
- 部品はていねいに取り扱ってください。メモリモジュールなどの部品を持つ際は、ピンには触れないで縁を持ってください。
- メモリモジュールをシステム基板から取り外すときや周辺機器をコンピュータから取り外すときは、システム基板の損傷を避けるために、システムの電源を切った後5秒間待ってから、メモリモジュールや機器を取り外してください。
- ディスプレイは、柔らかい清潔な布と、ワックスや研磨剤を含まない市販の窓ガラスクリーナを使って清掃してください。布にクリーナをつけて、ディスプレイの上端から下端に向かって一定方向に拭きます。ディスプレイに油やその他のほこりなどが付着している場合は、市販の窓ガラスクリーナの代わりに消毒用アルコールを使用してください。
- コンピュータが濡れたり、損傷した場合は、システムに同梱の『ユーザーズガイド』の「解決策を見つけるには」の手順に従ってください。これらの手順を行った後でも、ご使用のコンピュータが正しく作動しない場合は、Dellにご連絡ください（お問い合わせの電話番号については、システムに同梱の『ユーザーズガイド』の「困ったときは」を参照してください。）

人間工学に合ったコンピュータの使用

 **警告**：無理な姿勢で長時間キーボードを使用すると、身体に悪影響を及ぼす可能性があります。

 **警告**：ディスプレイや外付けモニタ画面を長時間見ていると、眼に負担がかかることがあります。

コンピュータを快適に効率よく使用するため、コンピュータの設置と使用に関して次のことにご注意ください。

- 作業中にコンピュータが正面に来るように位置を調整します。
- コンピュータのディスプレイの角度、コントラスト、輝度、周囲の照明（全体照明、卓上ランプ、周囲の窓にかかっているカーテンやブラインド）を調整し、ディスプレイの反射を最小限に抑えます。
- 外付けモニタを使用するときは、目が疲れないように、モニタとの距離を調整します（通常は目から 50 ～ 60 センチ離します）。モニタの正面に座ったときに、画面が目の高さ、または少し下になるようにしてください。
- しっかりとした背もたれのついた椅子を使用します。
- キーボード、タッチパッド、トラックスティック、外付けマウスなどを使用する際は、前腕部と手首を水平にして、リラックスした位置に保ちます。
- キーボード、タッチパッド、トラックスティックを使用するときは、パームレストを常に使用するようにはしてください。外付けマウスを使用するときは、手を休めるためのスペースを取ります。
- 身体の横に上腕部を自然に降ろします。
- 足の裏を床につけ、太ももを床と平行にし、背筋を伸ばして座ります。
- 椅子に座っているときは、足の重さが椅子のシートではなく足の裏にかかるようにします。必要に応じて椅子の高さを調節したり足台を使用して、正しい姿勢を維持します。
- 作業に変化を持たせます。長時間タイプしなくて済むように作業を編成します。また、タイプしていないときは、なるべく両手を使う作業を行います。

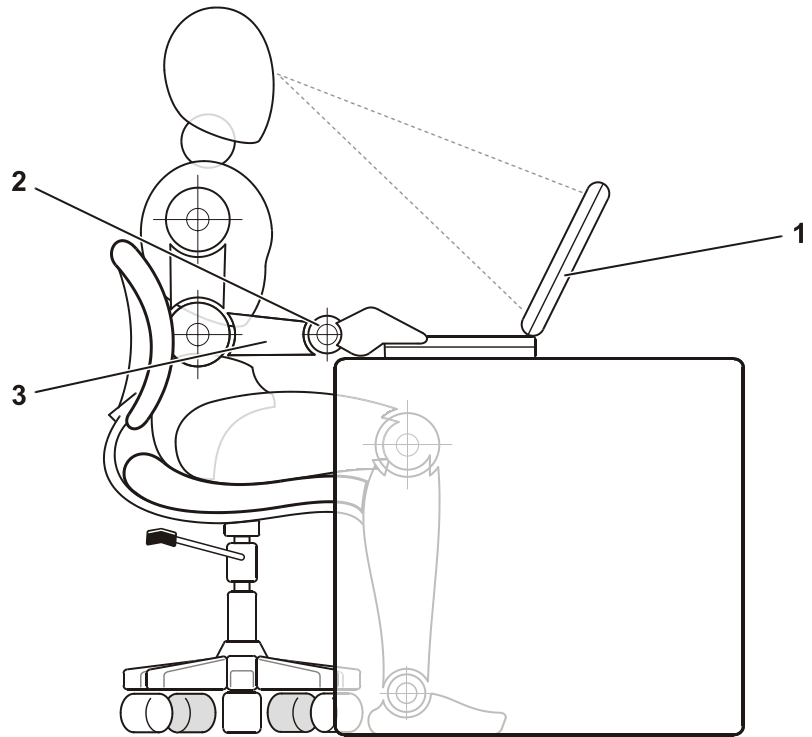

-
- 1 コンピュータをユーザーの正面に設置する
 - 2 手首をリラックスさせて水平にする
 - 3 腕と机を同じ高さにする
-

メモリモジュールの取り付けや取り外し

メモリモジュールの取り付けや取り外しを行うときは、以下の手順を順番どおりに実行してください。

- ➡ **注意**：コンピュータの内部に触れるのは、メモリモジュールを取り付けるときだけにしてください。
- ➡ **注意**：システム基板の損傷を避けるために、コンピュータの電源を切ったあと5秒待ってから、周辺機器やメモリモジュールを取り外してください。

- 1 コンピュータとすべての周辺機器の電源を切ります。
- 2 怪我や感電の危険を避けるために、電源からコンピュータと周辺機器を外します。また、電話回線または電気通信回線のケーブルもコンピュータから外します。
- 3 メインバッテリーをバッテリーベイから取り外します。必要に応じて、セカンドバッテリーをモジュラーベイから取り外します。
- 4 コンピュータ背面にある I/O パネルの塗装されていない金属面に触れて、静電気を身体から除去します。

作業中も定期的に I/O パネルに触れて、内部部品を損傷する可能性のある静電気を除去してください。

静電気障害への対処

静電気はコンピュータ内部の電子部品を損傷する恐れがあります。静電気による損傷を防ぐために、メモリモジュールなどのコンピュータの電子部品に触れる前に、身体から静電気を除去してください。コンピュータの I/O パネルの塗装されていない金属面に触れることにより、静電気を除去することができます。

コンピュータ内部での作業を続ける間も定期的に I/O コネクタに触れて、身体に蓄積した静電気を除去してください。

さらに、静電気 (ESD) による損傷を防止するために、以下の手順を実行することもお勧めします。

- 静電気に敏感な部品を梱包箱から取り出す場合は、コンピュータに部品を取り付ける用意ができるまで、その部品を静電気防止梱包材から取り出さないでください。静電気防止パッケージを開梱する直前に、必ず身体から静電気を除去してください。
- 静電気に敏感な部品を運ぶ場合は、最初に静電気防止容器またはパッケージに入れてください。
- 静電気に敏感な部品の取り扱いは、静電気のおこらない場所で行ってください。静電気防止用のフロアパッドと作業台パッドをなるべくご使用ください。

これらの注意事項を再確認していただくために、Dell のマニュアル全体を通じて次の注意が表示されることがあります。

- ➡ **注意：**『システム情報ガイド』の「静電気障害への対処」を参照してください。

はじめにお読みください

コンピュータをセットアップするには、以下の手順を実行します。

- 1 アクセサリボックスの梱包を開きます（「アクセサリボックスの中身」を参照。）
- 2 アクセサリボックスの中から、コンピュータのセットアップ完了に必要なものを別に取りおきます。

アクセサリボックスには、この他にマニュアルが入っています。また、ご注文された場合には、ソフトウェア、オプションのハードウェア（PC カード、ドライブ、バッテリーなど）が入っています。

アクセサリボックスの中身

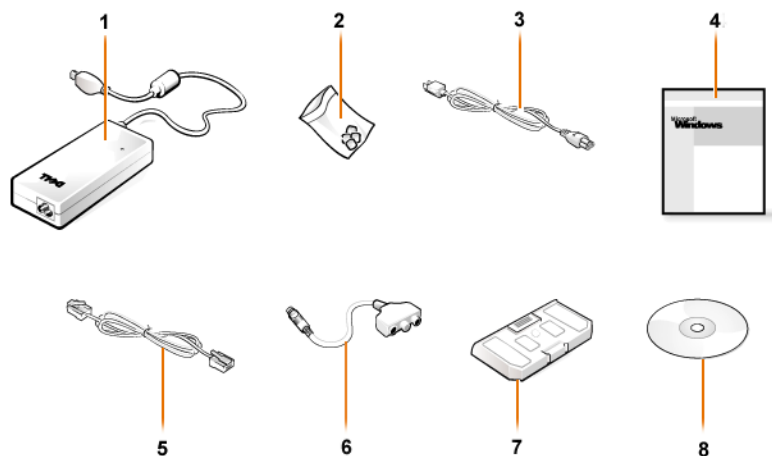

1	AC アダプタ	5	オプションモデム用ケーブル
2	トラックスティックのキャップ	6	TV/ デジタルオーディオアダプタケーブル
3	AC アダプタ電源コード	7	トラベルモジュール
4	オペレーティングシステムマニュアル	8	お使いのシステム用の Drivers and Utilities CD

AC アダプタの接続

AC アダプタ接続



コンピュータの電源を入れる

コンピュータの電源を入れるには、コンピュータディスプレイを開き、電源ボタンを押します(「コンピュータの電源を入れる」を参照)。

メモ : コンピュータをドッキングステーションに接続する前に、最低 1 回はコンピュータの電源を入れて、切る操作を行ってください。

コンピュータの電源を入れる



コンピュータの部品

正面図

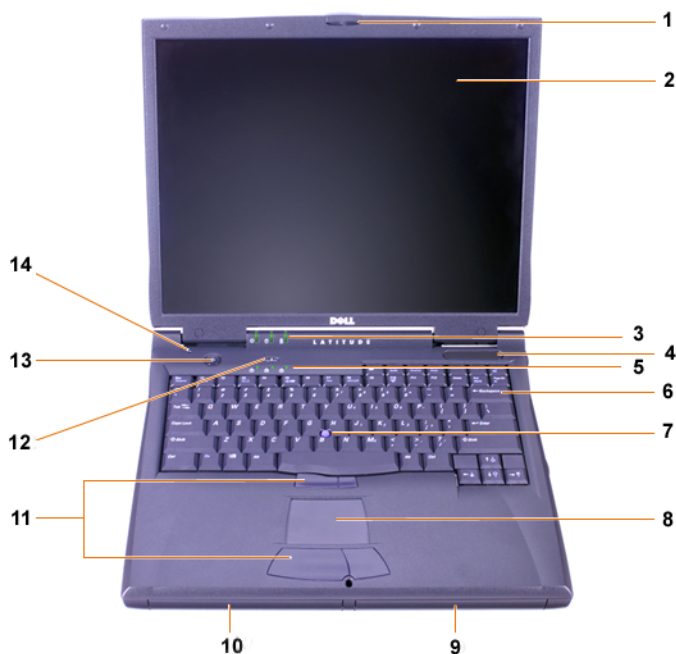

1	ディスプレイラッチ	8	タッチパッド
2	ディスプレイ	9	バッテリー
3	システムステータスライト	10	モジュラーベイ
4	通気孔	11	トラックスティックおよび タッチパッドボタン
5	キーボードステータス ランプ	12	Dell™ AccessDirect™ キー
6	キーボード	13	電源ボタン
7	トラックスティック	14	内蔵マイク

右側面図



1	スピーカー	6	IR センサー
2	ネットワークコネクタ (オプション)	7	IEEE 1394 コネクタ
3	モデムコネクタ (オプション)	8	PC カードスロット
4	安全保護ケーブルスロット	9	オーディオジャック
5	ハードディスクドライブベイ	10	通気孔

背面図

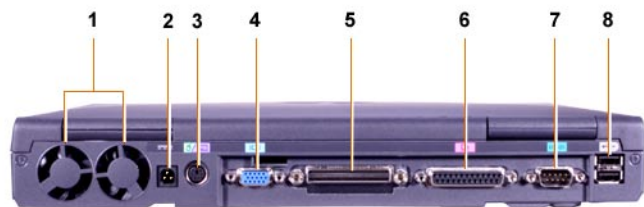

1	ファン	5	ドッキングコネクタ
2	ACアダプタ電源コネクタ	6	パラレルコネクタ
3	PS/2コネクタ(マウス、キーボード、キーパッド用)	7	シリアルコネクタ
4	ビデオコネクタ	8	USBコネクタ

左側面図



-
- | | | | |
|---|---------------------|---|--------------|
| 1 | 固定式オプティカルドライブ引き出しタブ | 4 | 安全保護ケーブルスロット |
| 2 | 固定式オプティカルドライブ | 5 | スピーカ |
| 3 | S-ビデオTV出力コネクタ | | |
-

メインバッテリーの交換

⚠ 警告：間違った種類のバッテリーを使用すると、発火または破裂する恐れがあります。バッテリーを交換する際は、Dell から購入した同じバッテリーまたは同等のバッテリーを使用してください。ご使用のコンピュータのバッテリーは、Latitude CS および CSx コンピュータを除く、すべての Latitude™ C シリーズコンピュータで使用することができます。このバッテリーは、CS および CSx では使用しないでください。また、CS および CSx のバッテリーは、このコンピュータでは使用しないでください。

 **注意**：データの損失を防ぐために、コンピュータが電源コンセントに接続されている場合と、2つ目のバッテリーが取り付けられている場合を除いて、コンピュータの電源が入っているときにバッテリーを交換しないでください。

 **注意**：このコンピュータには、リチウムイオンバッテリーを使用してください。ニッケル金属水素化合物 (NiMH) バッテリーは使用できません。

新しいバッテリーを取り付ける前に、バッテリーテストボタンを押して、充電の状態を調べてください。バッテリーゲージが点灯しない場合は、バッテリーは完全に放電しています。

バッテリーベイのバッテリーを交換するには、以下の手順を実行してください。

 **メモ**：詳細については、『ユーザーズガイド』を参照してください。

- 1 作業内容を保存し、開いているファイルとアプリケーションプログラムをすべて閉じます。
- 2 コンピュータがドッキングされている場合は、ドッキングを解除します。
- 3 モジュラーベイにバッテリーが装着されている場合は、手順 5 に進みます。

 **注意**：コンピュータをスタンバイまたは休止状態モードにしてバッテリーを交換する場合は、2分以内にバッテリーを交換してください。2分が経過するとコンピュータはシャットダウンし、保存していないデータは失われます。

- 4 バッテリーベイに取り付けられているバッテリーが、そのコンピュータに取り付けられている唯一のバッテリーで、そのバッテリーを交換する場合は、コンピュータを電源コンセントに接続するか、または次の方法のいずれかを実行してデータを保存してください。
 - サスペンドモードを使用します。
 - 休止状態モードを使用します。

 **メモ**：サスペンドモードおよび休止状態モードについての詳細は、『ユーザーズガイド』を参照してください。

- 5 コンピュータディスプレイを閉じ、コンピュータを裏返して、バッテリーを取り外します。

バッテリーベイからのバッテリーの取り外し



- 6 新しいバッテリーをバッテリーベイにしっかりと押し込みます。バッテリーが完全にはまると、カチッという音がします。
- 7 コンピュータの電力管理モードに応じて、電源ボタンを押すか、またはディスプレイを開いて通常の稼働状態に復帰します。

困ったときは



Dell では、システムが正しく動作しないときに役立ついくつかのツールを提供しています。これらのヘルプツールについては、『ユーザーズガイド』を参照してください。

コンピュータに問題があり、『システムヘルプ』にアクセスできない場合は、Dell 診断プログラムを使って問題の原因を究明し、解決してください。診断プログラムは、ご使用のコンピュータに付属の Drivers and Utilities CD に収録されています。

メモ : Dell テクニカルサポートへご連絡いただく前に、診断プログラムを実行してください。ご連絡いただく際に、診断プログラムが出力する情報が必要となることがあります。

診断プログラムを実行するには、次の手順に従ってください。

- 1 コンピュータの電源を切ります。
- 2 コンピュータがドッキングステーションに接続されている場合は、ドッキングステーションから取り外します

- 3 コンピュータの電源を入れます
- 4 起動開始時に <F2> キーを押し、システムセットアップメニューを起動します。
 **メモ** : Dell 診断プログラムの実行後に起動順序を復元したい場合は、現在の起動順序を記録します。
- 5 以下の起動順序を選択してください。
 **メモ** : 起動できるデバイスは、固定式オプティカルドライブとして取り付けられている CD-ROM、CD-RW、DVD-ROM ドライブのみです。モジュラーベイに取り付けられているモジュールからは起動できません。
 - **Boot First Device :Diskette Drive**
 - **Boot Second Device :CD/DVD/CD-RW Drive**
 - **Boot Third Device :Internal HDD**
- 6 Drivers and Utilities CD を CD-ROM ドライブに挿入します。
- 7 コンピュータの電源を切ります。
- 8 コンピュータの電源を入れます。
- 9 診断プログラムが完了したら、CD-ROM ドライブから Drivers and Utilities CD を取り出してください。

起動順序を変更するには、手順 1 から 6 を繰り返してお使いのシステムに合わせて起動順序をカスタマイズし、コンピュータを再起動します。



診断プログラムを開始すると、Dell のロゴスクリーンが表示され、その後診断プログラムのロードを伝えるメッセージが表示されます。プログラムがロードされると、**Diagnostics Menu** (診断プログラムメニュー) が表示されます。

このメニューからオプションを選択するには、オプションを反転表示にして <Enter> キーを押すか、選択するオプション名で強調表示されている文字と同じキーを押します。

Dell™ Latitude™ C810

시스템 정보

주, 주의사항, 주의

-  **주:** 주는 컴퓨터를 보다 효율적으로 사용할 수 있도록 중요 정보를 제공합니다.
-  **주의사항:** 주의사항은 하드웨어의 손상 또는 데이터 유실 위험을 설명하며, 이러한 문제를 방지할 수 있는 방법을 알려줍니다.
-  **주의:** 주의는 대처하지 않은 경우 심각한 부상을 당할 수 있는 위험 상황을 알려줍니다.

본 설명서에 수록된 정보는 사전 통보없이 변경될 수 있습니다.
© 2001 Dell Computer Corporation. 저작권 본사 소유.

Dell Computer Corporation 의 서면 승인 없이 어떠한 방법으로도 무단 복제하는 것을 엄격히 금합니다.

본 설명서에 사용된 상표: Dell, DELL 로고, Latitude, TrueMobile, AccessDirect 및 DellWare 는 Dell Computer Corporation 의 상표입니다. Intel 및 Pentium 은 Intel Corporation 의 등록 상표입니다. Microsoft 및 Windows 는 Microsoft Corporation 의 등록 상표입니다.

특정 회사의 표시나 회사명 또는 제품을 지칭하기 위해 다른 상표나 상호를 본 설명서에서 사용할 수도 있습니다. Dell Computer Corporation 은 자사가 소유하고 있는 상표 이외의 다른 모든 등록 상표 및 상표명에 대해 어떠한 소유권도 없음을 알려 드립니다.

본 제품은 저작권 보호 기술을 통합하였으며, 이 기술은 Macrovision Corporation 과 권한 소유자의 미국 특정 특허 및 기타 지적 재산권 권리에 의해 보호됩니다. 이 저작권 보호 기술을 사용하려면 Macrovision Corporation 의 승인을 받아야 하며, Macrovision Corporation 의 승인이 없는 한 가정용 및 기타 제한된 용도로만 사용할 수 있습니다. 기술 역조작 또는 분해는 허용되지 않습니다.

2001 년 6 월 P/N 3E116 Rev. A00

Dell™ Latitude™ 시스템 정보

Dell Latitude 휴대용 컴퓨터 부속품 상자에는 책자로 된 설명서가 들어 있습니다. 이 설명서에는 Dell 컴퓨터 시작하기, 안전 정보, 규정사항, 보증 내용 및 기타 유용한 다른 설명서를 구입하는 방법이 수록되어 있습니다.

기타 유용한 설명서

- 시작하기 부분에는 컴퓨터를 연결하는 단계가 수록되어 있습니다.



주: 도움말 얻기 설명서는 일부 지역에서만 사용할 수 있습니다.

- 컴퓨터 및 여러 장치 《사용 설명서》에는 컴퓨터 사용, 메모리 모듈과 같은 부품 설치, 드라이버 및 유틸리티 구성, 시스템 설치 프로그램 사용, 장치 사용에 대한 내용이 설명되어 있습니다. 바탕화면에서 **사용 설명서** 아이콘을 더블 클릭하거나 **시작** 메뉴에서 하드 디스크 드라이브에 저장되어 있는 전자 정보에 액세스하십시오.
- 설명서 업데이트본이 컴퓨터나 소프트웨어의 변경사항을 설명하기 위해 컴퓨터와 함께 제공되기도 합니다. 업데이트본에는 항상 최신 정보가 수록되어 있으므로 반드시 다른 설명서를 참조하기 전에 읽으십시오.
- Dell 에서 운영 체제 소프트웨어를 구입하는 경우, 운영 체제 설명서가 함께 제공됩니다.

웹상에 있는 문서

지원 사이트 <http://support.dell.com> 에서 문제 해결 정보를 비롯한 최신 버전의 여러 문서들을 하드 드라이브에 다운로드받을 수 있습니다.

안전 및 EMC 지침 : 휴대용 컴퓨터

다음은 안전 및 EMC(ElectroMagnetic Compatibility) 지침에 사용된 기호의 정의입니다.



주목 : 주의



전기 충격 위험



폭발 위험



항공기에 탑승하는 경우



화재 위험



이 기능은 비행시 사용 금지



안전 지침

일반

- 공인 서비스 기술자가 아닌 경우 컴퓨터를 임의대로 수리하지 마십시오. 반드시 설치 지시사항에 따르십시오.
- AC 어댑터와 함께 연장 전원 케이블을 사용하는 경우, 연장 전원 케이블에 연결된 제품의 전체 암페어 등급이 연장 케이블의 암페어 등급을 초과하지 않는지 점검하십시오.



- 컴퓨터의 구멍이나 환기구에 아무 것도 넣지 마십시오. 내부 구성요소가 단락되어 화재나 감전 사고가 발생할 수 있습니다.



- 컴퓨터를 사용하거나 전지를 교체할 때에는 책상 위나 바닥과 같이 환기가 잘 되는 곳에 AC 어댑터를 두십시오. AC 어댑터 위에 종이나 기타 다른 물체를 놓지 마십시오. 또한 운송 상자에 AC 어댑터를 둔 채로 사용하지 마십시오.

- 휴대용 컴퓨터를 장시간동안 맨살 위에 직접 대고 사용하지 마십시오. 정상으로 작동하는 동안에도 컴퓨터 받침대의 표면 온도가 상승할 수 있습니다 (특히 AC 전원을 사용하는 경우). 맨살에 놓고 계속 사용할 경우 불편함을 느끼게 되고 심하면 화상을 입을 수도 있습니다.



- 욕실, 싱크대, 수영장, 지하실과 같이 습기가 많은 곳에서 컴퓨터를 사용하지 마십시오.



- 컴퓨터에 내장형 또는 모뎀 옵션 (PC 카드) 이 설치되어 있는 경우, 뇌우 발생시 전화선을 통한 번개로 전기 충격을 받지 않도록 하려면 모뎀 케이블을 분리하십시오.



- 뇌우시 전기 충격을 받지 않으려면 케이블을 연결 및 분리 또는 제품 유지보수 및 재구성 작업을 하지 마십시오. 뇌우시 컴퓨터의 모든 케이블이 분리되어 있지 않고 전지 전력으로 작동하지 않는 경우, 컴퓨터를 사용하지 마십시오.
- 모뎀이 설치된 시스템인 경우, 모뎀에 사용된 케이블은 최소 크기의 26AWG(American Wire Gauge) 전선 및 FCC 준수 RJ-11 모듈식 플러그로 제작된 것이어야 합니다.
- PC 카드는 정상 작동시 과열될 수 있습니다. PC 카드를 장시간 사용한 후 분리할 때 조심하십시오.
- 컴퓨터를 청소하기 전에 전원을 분리하십시오. 물기가 있는 부드러운 천을 사용하여 컴퓨터를 청소하십시오. 가연 성분이 포함되어 있는 액체 세제나 연모제를 사용하지 마십시오.

전원 (안전 지침, 계속)



- 이 컴퓨터에 사용하도록 Dell 에서 승인하고 제공된 AC 어댑터만 사용하십시오. 다른 AC 어댑터를 사용하면 화재나 폭발할 위험이 있습니다.
- 컴퓨터를 전원 콘센트에 연결하기 전에 AC 어댑터 전압 등급을 조사하여 사용 전원에 맞는 전압 및 주파수인지 확인하십시오.
- 컴퓨터에서 전원을 분리하려면, 전원을 끄고 전지를 분리한 다음 전원 콘센트에서 AC 어댑터를 분리하십시오.



- 전기 충격을 피하려면 제대로 접지된 전원에 AC 어댑터 및 주변장치 전원 케이블을 연결하십시오. 이 전원 케이블에는 접지할 수 있는 3 구 플러그가 달려있습니다. 어댑터 플러그를 사용하지 마십시오. 또는 전원 케이블 플러그에서 접지 끝부분을 제거하지 마십시오. 전원 연장 케이블을 사용하는 경우에는 해당 AC 전원 케이블에 맞는 2 구 또는 3 구 플러그를 사용하십시오.
- AC 어댑터 전원 케이블에 아무 것도 놓지 말고 밟거나 접칠 수 있는 곳에 케이블을 두지 마십시오.



- 여러 개의 파워 스트립을 사용하는 경우, 파워 스트립에 AC 어댑터 전원 케이블 연결시 주의하십시오. 일부 파워 스트립은 해당 위치가 아닌 곳이라도 끼워 넣을 수 있습니다. 이런 경우 전기 충격이나 화재 위험 뿐만 아니라 컴퓨터에 영구적인 손상을 입힐 수 있으므로 전원 플러그의 접지구와 파워 스트립의 접지면이 제대로 끼워졌는지 확인하십시오.

전지 (안전 지침 , 계속)



- 이 컴퓨터와 함께 사용하도록 승인된 Dell 전지 모듈만 사용하십시오. 다른 종류를 사용할 경우, 화재 또는 폭발할 위험이 높아집니다.



- 전지를 단락시킬 수 있는 금속 물체 (예 : 자동차 키 , 클립) 와 함께 주머니 , 지갑 또는 기타 상자 등에 전지를 휴대하지 마십시오 . 과도한 전류가 흐르게 되면 온도가 급격히 상승하여 전지가 손상되거나 화재 또는 화상 위험이 있습니다 .
- 전지를 잘못 다룰 경우 , 타버릴 위험이 있습니다 . 전지를 분해하지 마십시오 . 손상되거나 전해질이 새어 나오는 전지는 매우 조심해서 다루어야 합니다 . 전지가 손상되면 전해질이 유출되어 상처를 입을 수도 있습니다 .
- 어린이 가까이 에 두지 마십시오 .



- 컴퓨터 또는 전지는 난방기구, 벽난로, 난로, 전열기 또는 기타 열을 발산하는 장치 근처에 두지 마십시오 . 과도한 열로 인해 전지의 온도가 올라가면 화재 위험을 유발하여 폭발하거나 구멍이 날 수 있습니다 .



- 컴퓨터의 전지를 일반 가정 쓰레기와 함께 버리거나 불속에 넣지 마십시오 . 전지가 폭발할 수 있습니다 . 다 쓴 전지는 제조업체에서 지시한 대로 폐기하거나 지역 쓰레기 처리반에 문의하여 폐기 지침을 따르십시오 . 다 쓰거나 손상된 전지는 즉시 폐기하십시오 .



항공 여행시 (안전 지침 , 계속)



- 항공기에 탑승한 경우 일부 연방 항공 관리국 규정 및 항공사에서 지정한 제한에 따라 Dell™ 컴퓨터를 작동할 수 없는 경우가 있습니다. 예를 들면, 항공기 운행 도중 무선 주파수 또는 기타 전자기 신호를 전송하는 기능이 있는 개인 PED(Personal Electronic Device) 의 사용을 금지하는 규정 / 제약이 있습니다.



- Dell 휴대용 컴퓨터에 Dell TrueMobile™ 이나 일부 기타 무선 통신 장치가 내장되어 있는 경우, 이러한 제한사항을 잘 준수할 수 있도록 항공기에 탑승하기 전에 이러한 장치를 끄고 항공사에서 지정한 지침에 따르십시오.



- 특히, 휴대용 컴퓨터와 같은 PED 는 비행기 이착륙과 같은 중요한 비행 상황에서 사용이 금지됩니다. 앞으로 일부 항공사에서는 3050m(10,000ft) 고도 이하에서 비행할 경우, 이를 중요한 비행 상황으로 정할 것입니다. PED 사용이 허용되는 시기는 항공사의 지침에 따르십시오.

EMC 규정

- 피복된 신호 케이블을 사용하여 환경에 맞는 해당 EMC 등급을 사용하는지 확인하십시오. 병렬 프린터의 경우 Dell 에서 공급하는 케이블을 사용하십시오. 필요한 경우 Dell 월드 와이드 웹사이트 <http://www.dell.com> 에서 케이블을 주문할 수 있습니다.
- 정전기는 컴퓨터 내부의 전자 부품에 손상을 줄 수 있습니다. 정전기로 인한 손상을 방지하려면, 메모리 모듈과 같은 시스템의 전자 부품을 만지기 전에 사용자의 몸에 있는 정전기를 제거하십시오. 컴퓨터 I/O 패널의 도색되어 있지 않은 금속 표면을 만지면 정전기가 제거됩니다.

- EMI(ElectroMagnetic Interference) 는 전자, 신호에 의해 발산되는 모든 신호나 전자 간섭파를 말하며, 무선 수신 기능 및 기타 안전에 대한 서비스 기능을 저하시키고 통신 서비스를 방해하거나 지속적으로 차단하는 위험 요소입니다. Dell 컴퓨터는 EMI 관련 규제사항에 따라 설계되었습니다. Dell 에서 승인하지 않은 변경이나 수정사항으로 인해 장치를 작동할 수 없게 될 수 있습니다. 컴퓨터에 대한 추가 규정사항은 온라인 《사용 설명서》에 나와 있습니다.

컴퓨터 사용시

컴퓨터가 손상되지 않도록 하려면 다음의 안전 지침을 준수하십시오 :

- 컴퓨터를 평평한 장소에 설치하십시오 .
- 컴퓨터를 휴대하고 여행하는 경우, 수하물로 신고하지 마십시오 . X 레이 보안 장치에는 컴퓨터를 통과시켜도 되지만 금속 탐지기에는 통과시키면 안됩니다 . 컴퓨터를 직접 검사할 경우, 컴퓨터 작동을 요청받을 수 있으므로 전지가 충전되어 있는지 확인하십시오 .
- 컴퓨터의 하드 디스크 드라이브를 분리한 상태로 휴대하여 여행할 경우, 천이나 종이와 같은 비전도체 물질로 드라이브를 포장하십시오 . 컴퓨터를 직접 검사할 경우, 컴퓨터에 드라이브를 설치할 수 있도록 준비하십시오 . X 레이 보안 장치에는 하드 디스크 드라이브를 통과시켜도 되지만 금속 탐지기에는 통과시키면 안됩니다 .
- 컴퓨터를 휴대하고 여행할 경우, 미끄러져 떨어질 수 있는 높은 곳에 컴퓨터를 두지 마십시오 . 컴퓨터를 떨어뜨리거나 기계적인 충격을 가하지 마십시오 .
- 컴퓨터, 전지 및 하드 디스크 드라이브에 먼지, 오물, 음식물, 액체 등이 들어가지 않도록 하고 과도한 온도나 직사 광선에 직접 노출되지 않게 하십시오 .
- 온도 및 습도 차가 높은 환경에 컴퓨터를 두면, 컴퓨터 표면이나 내부에 응축 현상이 생길 수 있습니다 . 컴퓨터가 손상되지 않도록 충분히 수분을 증발시킨 다음 사용하십시오 .



주의사항: 컴퓨터를 낮은 온도에서 높은 온도, 또는 높은 온도에서 낮은 온도로 이동할 경우, 컴퓨터가 이동한 장소의 온도에 적응될 때까지 기다렸다가 사용하십시오 .

- 케이블을 분리할 때, 케이블을 직접 잡아 당기지 말고 커넥터나 당김 안전 끈을 잡고 분리하십시오. 커넥터를 뽑을 때에는 커넥터 핀이 구부러지지 않도록 평평하게 하십시오. 또한, 케이블을 연결하기 전에 두 커넥터가 올바른 방향으로 위치가 일치하는지 확인하십시오.
- 구성요소는 조심해서 다루십시오. 메모리 모듈과 같은 구성요소는 핀을 잡지 말고 모서리를 잡으십시오.
- 시스템 보드에서 메모리 모듈을 분리하거나 컴퓨터에서 주변장치를 분리하는 경우, 시스템 보드가 손상되지 않도록 메모리 모듈 또는 장치를 분리하기 전에 컴퓨터를 끄고 5 초 정도 기다리십시오.
- 디스플레이를 닦을 때는 왁스나 광택제가 첨가되어 있지 않은 유리 세정제를 사용하십시오. 부드러운 천에 세정제를 묻힌 다음, 디스플레이의 위쪽에서 아래쪽으로 한 방향으로만 닦으십시오. 디스플레이에 유분이나 다른 이물질이 묻어 있는 경우에는 시중에서 판매하는 유리 세정제를 사용하지 말고 휘발성 알코올을 사용하십시오.
- 컴퓨터가 젖거나 손상된 경우 컴퓨터와 함께 제공된 《사용 설명서》의 「컴퓨터 문제 해결」에 설명되어 있는 절차를 수행하십시오. 이 절차를 수행해도 컴퓨터가 제대로 작동되지 않으면 Dell 에 문의하십시오 (해당 전화 번호는 컴퓨터와 함께 제공된 《사용 설명서》에서 「도움말 얻기」를 참조하십시오).

인체 공학적 컴퓨터 사용 습관

 **주의**: 키보드를 올바르게 사용하지 않은 자세로 장시간 사용하면 인체에 해로울 수 있습니다.

 **주의**: 디스플레이 또는 외장형 모니터 화면을 장시간 보면 눈이 피로해질 수 있습니다.

컴퓨터 설치 및 사용시 다음 인체 공학적 지침을 준수하면 컴퓨터를 편안하고 효율적으로 사용할 수 있습니다:

- 작업시에는 컴퓨터를 정면에 두고 사용하십시오.
- 컴퓨터 디스플레이의 각도, 대비와 밝기를 조절하고, 주변 조명 (실내등, 탁상등, 커튼, 블라인드 등) 의 화면 반사를 최소화하여 사용하십시오.

- 컴퓨터에 외장형 모니터를 사용하는 경우, 모니터를 보기에 편안한 거리에 두십시오 (보통 눈에서 510~610mm [20~24 인치] 정도). 모니터 앞에 앉았을 때, 모니터 화면이 눈높이나 조금 낮은 위치에 오도록 조정하십시오.
- 편안한 등받이가 있는 의자를 사용하십시오.
- 키보드, 터치패드, 트랙 스틱 또는 외장형 마우스를 사용할 때에는 팔을 손목과 평행이 되도록 똑바로 놓으십시오.
- 키보드, 터치패드, 트랙 스틱은 항상 받침대와 함께 사용하십시오. 외장형 마우스를 사용할 때는 손을 놓을 수 있는 공간을 남겨 두십시오.
- 양팔을 자연스럽게 늘어뜨리십시오.
- 발을 바닥에 편안히 대고 올바른 자세로 앉으십시오.
- 앉아 있을 때는 다리의 중심을 의자 앞에 두지 말고 발에 두십시오. 필요에 따라 의자 높이를 조정하거나 발 받침대를 사용하여 자세를 올바르게 하십시오.
- 작업량을 조절하여 쉬지 않고 계속 타이핑 작업을 하지 않도록 작업 시간을 조정하십시오. 타이핑을 멈추면 양손을 사용하는 일을 하십시오.

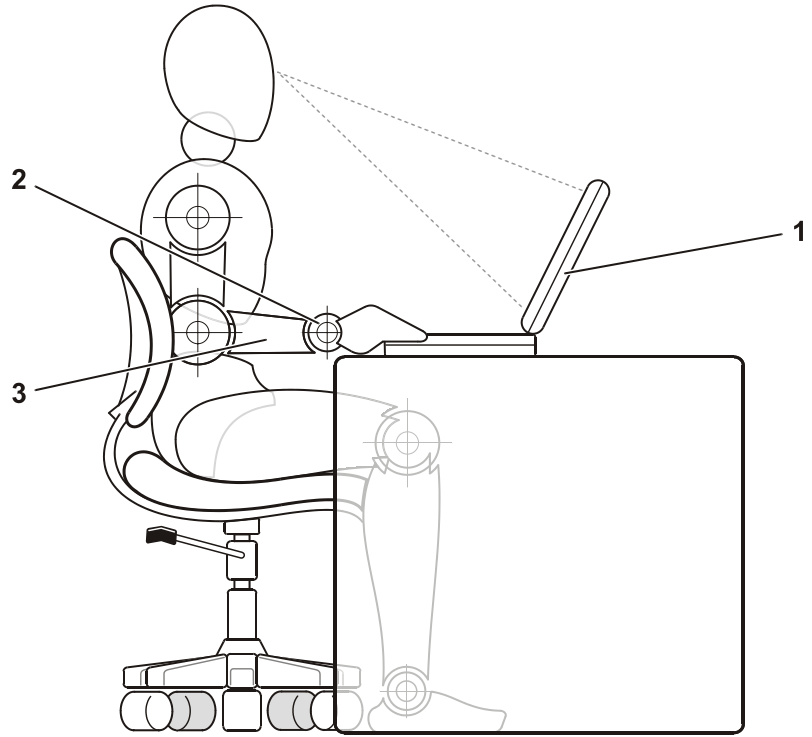

-
- 1 컴퓨터는 사용자의 정면에 위치
 - 2 편안하고 평평한 손목
 - 3 책상 높이의 팔
-

메모리 모듈을 분리하거나 설치하는 경우

메모리 모듈을 분리하거나 설치하기 전에 다음 단계를 차례대로 수행하십시오.

- ➡ **주의사항:** 메모리 모듈을 설치할 때만 컴퓨터 내부로 액세스해야 합니다.
- ➡ **주의사항:** 시스템 보드가 손상되지 않도록 하기 위해 주변장치를 분리하거나 메모리 모듈을 분리하기 전에 컴퓨터를 끄고 5 초 정도 기다리십시오.

- 1 컴퓨터와 주변장치의 전원을 끄십시오 .
- 2 부상을 입거나 충격을 받지 않도록 전원 콘센트에서 컴퓨터와 주변장치를 분리하십시오 . 컴퓨터에서 전화선과 통신선도 분리하십시오 .
- 3 전지 칸에서 기본 전지를 분리하고 필요에 따라 모듈러 베이에서 보조 전지도 분리하십시오 .
- 4 컴퓨터 후면 I/O 패널의 도색되지 않은 금속 표면을 만지면 정전기가 제거됩니다 .

컴퓨터 작업을 하면서 주기적으로 도색되지 않은 금속 표면을 만져 내부 구성요소에 손상을 줄 수 있는 정전기를 없애십시오 .

정전기 방전 방지

정전기는 컴퓨터 내부의 전자 부품에 손상을 줄 수 있습니다. 정전기로 인한 손상을 방지하려면, 메모리 모듈과 같은 시스템의 전자 부품을 만지기 전에 사용자의 몸에 있는 정전기를 제거하십시오. 컴퓨터 I/O 패널의 도색되어 있지 않은 금속 표면을 만지면 정전기가 제거됩니다.

컴퓨터 내부 작업시에도 주기적으로 I/O 커넥터를 만져 몸에 축적된 정전기를 없애십시오 .

다음 단계를 수행하여 ESD(ElectroStatic Discharge) 로 인한 손상을 방지하십시오 :

- 정전기에 민감한 구성요소의 포장을 벗기는 경우, 설치 준비가 되기 전까지는 해당 구성요소의 정전기 방지 포장을 벗기지 마십시오 . 정전기 방지용 포장을 벗기기 전에 사용자 몸의 정전기를 먼저 없애십시오 .
- 손상되기 쉬운 구성부품을 운송하는 경우, 정전기 방지용 상자나 포장재로 포장하십시오 .
- 모든 구성요소는 정전기가 발생하지 않는 장소에서 다루십시오 . 가능하면 정전기 방지용 바닥 깔개나 작업대 깔개를 사용하십시오 .

다음 주의사항은 이러한 지침을 상기시키기 위해 Dell 설명서 전반에 표시되어 있습니다 :

 **주의사항 :** 시스템 정보 설명서의 「정전기 방전 방지」 를 참조하십시오 .

시작하기

다음 단계에 따라 컴퓨터를 설치하십시오 :

- 1 부속품 상자의 포장을 풀으십시오 (" 부속품 상자 내용물 " 참조).
- 2 부속품 상자의 내용물을 준비하십시오 . 컴퓨터 설치 과정에 필요할 수 있습니다 .

부속품 상자에는 사용 설명서와 모든 소프트웨어 또는 추가 하드웨어 (PC 카드 , 드라이브 , 전지 등) 도 들어 있습니다 .

부속품 상자 내용물

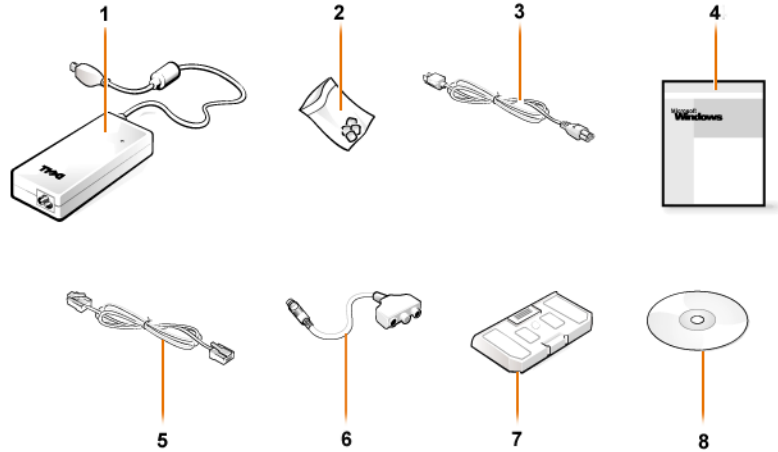

1	AC 어댑터	5	모뎀 옵션 케이블
2	트랙 스틱 캡	6	TV/ 디지털 오디오 어댑터 케이블
3	AC 어댑터 전원 케이블	7	휴대용 모듈
4	운영 체제 설명서	8	컴퓨터용 드라이버 및 유틸리티 CD

AC 어댑터 연결

AC 어댑터 연결



컴퓨터 켜기

컴퓨터를 켜려면 컴퓨터 디스플레이를 열고 전원 단추를 누르십시오 (" 컴퓨터 켜기 " 참조).

 **주:** 한 번 이상 컴퓨터를 켜고 종료한 후에만 컴퓨터를 도킹하십시오.

컴퓨터 켜기



컴퓨터 구성요소

전면

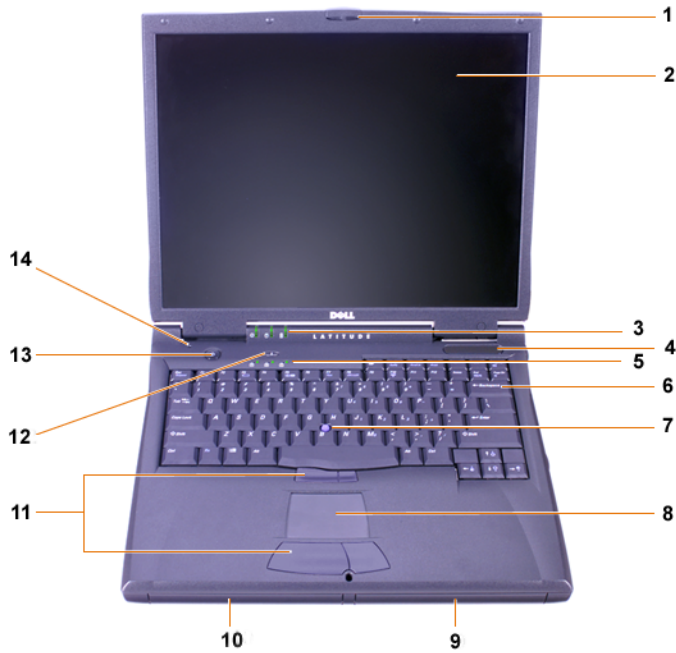

1	디스플레이 래치	8	터치패드
2	디스플레이	9	전지
3	시스템 상태 표시등	10	모듈러 베이
4	공기 흡입구	11	트랙 스틱 및 터치패드 단추
5	키보드 상태 표시등	12	Dell™ AccessDirect™ 키
6	키보드	13	전원 단추
7	트랙 스틱	14	내장형 마이크로폰

컴퓨터 우측

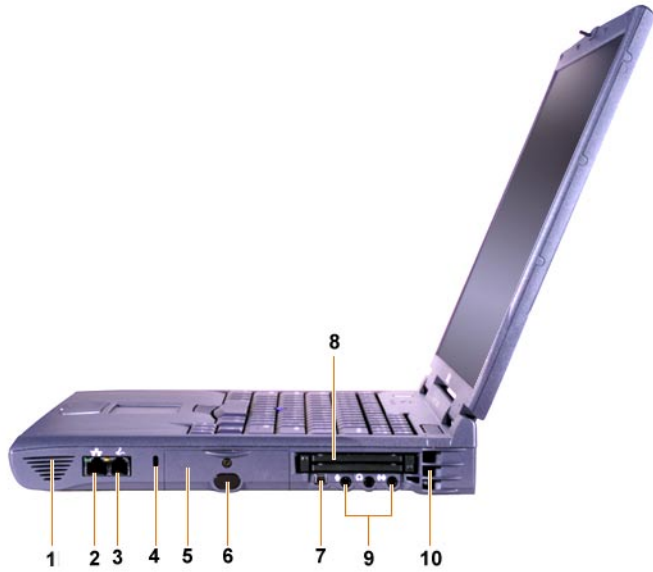

1	스피커	6	IR 센서
2	네트워크 커넥터 옵션	7	IEEE 1394 커넥터
3	모뎀 커넥터 옵션	8	PC 카드 슬롯
4	케이블 고정 슬롯	9	오디오 잭
5	하드 디스크 드라이브 베이	10	공기 흡입구

컴퓨터 후면

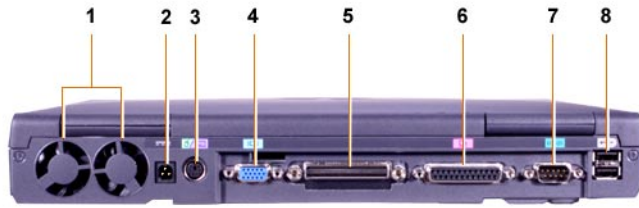

1	팬	5	도킹 커넥터
2	AC 어댑터 전원 커넥터	6	병렬 커넥터
3	PS/2 커넥터 (마우스, 키보드, 키패드 연결용)	7	직렬 커넥터
4	비디오 커넥터	8	USB 커넥터

컴퓨터 좌측



-
- | | |
|--------------------|-------------|
| 1 고정된 광학 드라이브 당김 탭 | 4 케이블 고정 슬롯 |
| 2 고정된 광학 드라이브 | 5 스피커 |
| 3 S 비디오 TV 출력 커넥터 | |
-

주 전지 교체

⚠ 주의 : 올바르게 않은 전지를 사용하는 경우, 화재나 폭발의 위험이 있습니다. 전지는 반드시 같은 전지 또는 동일한 종류의 Dell 전지만 사용하십시오. 모든 Latitude™ C 계열 컴퓨터에 본 컴퓨터 전지를 사용할 수 있습니다. 그러나 Latitude CS 또는 CSx 컴퓨터에는 사용할 수 없습니다. CS 또는 CSx의 전지를 다른 컴퓨터에 사용하지 말고 다른 컴퓨터의 전지도 CS 또는 CSx에 사용하지 마십시오.

➡ 주의사항 : 데이터가 손상되지 않도록 하려면 컴퓨터가 켜져 있을 때는 전지를 교체하지 마십시오. 단 컴퓨터가 전원 콘센트에 연결되어 있거나 보조 전지가 설치되어 있을 때는 교체해도 됩니다.

➡ 주의사항 : 컴퓨터에는 리튬 이온 전지만 사용하십시오. 컴퓨터에는 NiMH(Nickel-Metal Hydride) 전지를 사용할 수 없습니다.

새 전지를 설치하기 전에 전지 검사 단추를 눌러 전지 충전 상태를 점검하십시오. 전지가 완전히 소모된 경우 전지 상태 표시기에 불이 켜지지 않습니다.

전지 베이의 전지를 교체하려면, 다음 단계를 수행하십시오.

✍ 주 : 자세한 내용은 사용 설명서를 참조하십시오.

- 1 작업 내용을 저장하고 열려 있는 모든 파일 및 응용프로그램을 닫으십시오.
- 2 컴퓨터가 도킹되어 있으면 도킹을 해제하십시오.
- 3 모듈러 베이에 전지가 있으면 5 단계로 가십시오.

➡ 주의사항 : 컴퓨터가 대기 또는 동면 모드에 있을 때 전지를 교체하려면, 2분 이내에 작업을 마쳐야 합니다. 2분 후에는 컴퓨터가 종료되고 저장하지 않은 데이터가 유실됩니다.

- 4 컴퓨터의 전지 베이에 전지가 한 개만 설치되어 있고 그 전지를 교체하려는 경우 컴퓨터를 전원 콘센트에 연결하거나 다음과 같은 방법을 통해 데이터를 보존하십시오.
 - 일시 중지 모드를 사용하십시오.
 - 동면 모드를 사용하십시오.

✍ 주 : 일시 중지 및 동면 모드에 대한 자세한 내용은 사용 설명서를 참조하십시오.

- 5 컴퓨터 디스플레이를 닫고 컴퓨터를 돌린 다음 전지를 분리하십시오.

전지 베이에서 전지 분리



- 6 새 전지를 전지 베이로 단단히 밀어 넣어 장착하십시오. 전지가 제자리에 들어가면 딸각하는 소리가 납니다.
- 7 컴퓨터에 설정되어 있는 전원 관리 모드에 따라 전원 단추를 누르거나 디스플레이를 열면 정상 작동을 재개합니다.

도움말 얻기



Dell 은 컴퓨터가 제대로 작동하지 않을 때 문제 해결에 도움이 되는 여러 도구를 제공합니다. 이러한 도움말 도구에 대한 자세한 내용은 《사용 설명서》를 참조하십시오.

컴퓨터에 문제가 발생했거나 온라인 《사용 설명서》에 액세스할 수 없는 경우, 문제의 원인을 확인하고 해결하도록 도와주는 Dell Diagnostics 를 사용하십시오. 진단 프로그램은 드라이버 및 유틸리티 CD 에 들어 있습니다.

주: Dell 기술 지원부에 문의하기 전에 진단 프로그램을 먼저 실행하십시오. 진단 프로그램을 실행하면 문의시 문제 해결에 도움이 되는 정보를 줄 수 있기 때문입니다.

진단 프로그램을 실행하려면 다음 단계를 수행하십시오 :

- 1 시스템의 전원을 끄십시오.
- 2 컴퓨터가 도킹되어 있는 경우 도킹을 해제하십시오.

- 3 컴퓨터를 켜십시오 .
- 4 부팅 루틴이 시작되면 <F2> 를 눌러 System Setup 프로그램 메뉴에 액세스하십시오 .
 **주 :** Dell Diagnostics 를 실행한 다음 복구할 수 있도록 현재의 부팅 순서를 기록하십시오 .
- 5 다음 부팅 순서를 선택하십시오 .
 **주 :** 고정된 광학 드라이브로 설치되어 있는 CD-ROM, CD-RW, DVD-ROM 드라이브로만 부팅할 수 있습니다 . 모듈러 베이에 설치되어 있는 모듈로는 부팅할 수 없습니다 .
 - **Boot First Device: Diskette Drive**
 - **Boot Second Device: CD/DVD/CD-RW Drive**
 - **Boot Third Device: Internal HDD**
- 6 CD-ROM 드라이브에 드라이버 및 유틸리티 CD 를 넣으십시오 .
- 7 컴퓨터 전원을 끄십시오 .
- 8 컴퓨터 전원을 켜십시오 .
- 9 진단 프로그램이 완료되면 CD-ROM 드라이브에서 드라이버 및 유틸리티 CD 를 꺼내십시오 .

부팅 순서를 바꾸려면 , 1 단계 ~6 단계를 반복 수행하여 부팅 순서를 사용자 정의하십시오 . 그런 다음 컴퓨터를 재시작하십시오 .

진단 프로그램이 시작되면 Dell 로고 화면이 나타난 다음 , 진단 프로그램이 설치되고 있음을 알려주는 메시지가 나타납니다 . 진단 프로그램이 로드되면 **Diagnostics Menu** 가 나타납니다 .

이 메뉴에서 옵션을 선택하려면 , 원하는 옵션을 지정하고 <Enter> 를 누르거나 선택한 옵션에 지정되어 있는 문자에 해당하는 키를 누르십시오 .

คอมพิวเตอร์ Dell™ รุ่น Latitude™ C810

๑

ข้อมูลของระบบ

หมายเหตุ ข้อสังเกต ข้อควรระวัง



หมายเหตุ: หมายเหตุ จะระบุถึงข้อมูลสำคัญซึ่งช่วยให้คุณสามารถใช้ระบบคอมพิวเตอร์ได้ดีขึ้น



ข้อสังเกต: ข้อสังเกตจะระบุถึงความเสียหายที่อาจเกิดขึ้นกับฮาร์ดแวร์ หรือการสูญหายของข้อมูล ตลอดจนแนะนำวิธีการหลีกเลี่ยงความเสียหายนั้น ๆ



ข้อควรระวัง: ข้อควรระวัง จะระบุถึงสถานการณ์ที่อาจเป็นอันตราย ซึ่งหากไม่หลีกเลี่ยงแล้วอาจส่งผลให้ได้รับบาดเจ็บเล็กน้อยหรือปานกลางได้

ข้อมูลในเอกสารฉบับนี้อาจเปลี่ยนแปลงได้โดยไม่ต้องแจ้งให้ทราบล่วงหน้า

© 2001 Dell Computer Corporation สงวนลิขสิทธิ์

ห้ามทำซ้ำส่วนหนึ่งส่วนใดในเอกสารนี้โดยไม่ได้รับอนุญาตเป็นลายลักษณ์อักษรจาก Dell Computer Corporation โดยเด็ดขาด

เครื่องหมายการค้าที่ใช้ในเอกสารนี้ ได้แก่ Dell, โลโก้ DELL, Latitude, TrueMobile, AccessDirect และ DellWare เป็นเครื่องหมายการค้าของบริษัท Dell Computer Corporation Intel และ Pentium เป็นเครื่องหมายการค้าจดทะเบียนของบริษัท Intel Corporation ส่วน Microsoft และ Windows เป็นเครื่องหมายการค้าจดทะเบียนของ Microsoft Corporation

ในเอกสารนี้อาจมีการใช้เครื่องหมายการค้าและชื่อทางการค้าอื่น ๆ เพื่ออ้างถึงเครื่องหมายและชื่อหรือผลิตภัณฑ์ต่าง ๆ ของบริษัทนั้น Dell Computer Corporation ไม่มีผลประโยชน์ด้านกรรมสิทธิ์ในเครื่องหมายการค้าและชื่อทางการค้าอื่นใดนอกเหนือจากของทางบริษัทเอง

ผลิตภัณฑ์นี้ประกอบด้วยเทคโนโลยีการป้องกันลิขสิทธิ์ ซึ่งคุ้มครองโดยสิทธิบัตรของสหรัฐฯ ตลอดจนสิทธิ์อื่น ๆ ในฐานะที่เป็นทรัพย์สินทางปัญญาของ Macrovision Corporation และเจ้าของลิขสิทธิ์อื่น การใช้เทคโนโลยีการป้องกันลิขสิทธิ์นี้ต้องได้รับอนุญาตจาก Macrovision Corporation และผลิตภัณฑ์นี้มีวัตถุประสงค์เพื่อใช้งานในบ้านและการใช้งานอื่น ๆ ที่จำกัดเท่านั้น เว้นแต่จะได้รับอนุญาตจาก Macrovision Corporation ห้ามแยกส่วนประกอบหรือรีเวิร์สเอ็นจินีเยริงผลิตภัณฑ์นี้

มิถุนายน 2001 P/N 3E116 Rev. A00

ข้อมูลของระบบคอมพิวเตอร์ Dell™ รุ่น Latitude™

ในกล่องอุปกรณ์เสริมของเครื่องคอมพิวเตอร์แบบพกพา Dell รุ่น Latitude ของคุณ จะมีคู่มือฉบับย่อให้มาด้วย โดยคู่มือดังกล่าวจะประกอบด้วยข้อมูลสำหรับการเริ่มต้นใช้งาน ข้อมูลเรื่องความปลอดภัยในการใช้งาน ข้อบังคับต่าง ๆ และข้อมูลการรับประกันสำหรับเครื่องคอมพิวเตอร์ Dell ของคุณ รวมทั้งเอกสารอื่น ๆ ของ Dell ซึ่งสามารถขอรับได้ ตลอดจนรายละเอียดวิธีการในการขอรับเอกสารดังกล่าวด้วย

เอกสารอื่น ๆ ที่มี

- แผ่น*เริ่มต้นการใช้งาน* ซึ่งจะให้คำแนะนำในการเชื่อมต่อคอมพิวเตอร์แบบเป็นขั้นตอนนี้



หมายเหตุ: ในบางพื้นที่ที่จำหน่ายอาจไม่มีแผ่น*เริ่มต้นการใช้งาน*ให้

- *คู่มือการใช้* ของเครื่องคอมพิวเตอร์ และอุปกรณ์อื่น จะประกอบด้วยข้อมูลเกี่ยวกับการใช้เครื่องคอมพิวเตอร์, การติดตั้งชิ้นส่วนต่าง ๆ อย่างเช่น หน่วยความจำ, การตั้งค่าคอนฟิกไดรเวอร์และยูทิลิตี้, การใช้โปรแกรมการตั้งค่าระบบ และการใช้อุปกรณ์ต่าง ๆ ให้ดับเบิลคลิกที่ไอคอน *คู่มือการใช้* ที่เดสก์ทอป หรือที่เมนู **Start** เพื่อเข้าใช้ข้อมูลอิเล็กทรอนิกส์ที่เก็บไว้ในฮาร์ดดิสก์ของคุณ
- ในบางครั้งจะมีเอกสารอัปเดตให้มาพร้อมกับเครื่องคอมพิวเตอร์ เพื่ออธิบายการเปลี่ยนแปลงของคอมพิวเตอร์หรือซอฟต์แวร์ คุณควรอ่านเอกสารอัปเดตเหล่านี้*ก่อน*เอกสารอื่น ๆ เสมอ เนื่องจากเอกสารเหล่านี้จะเป็นข้อมูลล่าสุด
- เอกสารเกี่ยวกับระบบปฏิบัติการที่มีให้มาด้วยในกรณีที่คุณสั่งซื้อซอฟต์แวร์ระบบปฏิบัติการจาก Dell

เอกสารต่าง ๆ ในเว็บ

คุณสามารถขอรับเอกสารต่าง ๆ ที่เป็นเวอร์ชันล่าสุดได้จากฮาร์ดดิสก์ของคุณ รวมทั้งข้อมูลในการแก้ไขปัญหาจากเว็บไซด์สนับสนุนที่ <http://support.dell.com>

คำแนะนำเพื่อความปลอดภัย และคำแนะนำ ของการทำงานกับสนามแม่เหล็กไฟฟ้า (EMC): เครื่องคอมพิวเตอร์แบบพกพา

ข้อมูลต่อไปนี้เป็น ความหมายเกี่ยวกับสัญลักษณ์ที่ใช้ในคำแนะนำเพื่อความปลอดภัย และคำแนะนำ
ของการทำงานกับสนามแม่เหล็กไฟฟ้า (EMC)



หมายเหตุ: ข้อควรระวัง



เสี่ยงต่อ ไฟฟ้าช็อต



เสี่ยงต่อการระเบิด



เครื่องบิน



เสี่ยงต่อการเกิดไฟไหม้



คุณจะใช้คุณสมบัตินี้บนเครื่องบินไม่ได้



คำแนะนำเพื่อความปลอดภัย

ข้อมูลทั่วไป

- อย่าพยายามซ่อมเครื่องคอมพิวเตอร์ด้วยตัวเอง หากไม่ใช่ช่างเทคนิคที่ได้รับการแต่งตั้งจาก Dell ให้ปฏิบัติตามคำแนะนำในการติดตั้งอย่างระมัดระวังเสมอ
- หากคุณใช้สายไฟต่อพ่วงกับอะแดปเตอร์ AC โปรดตรวจสอบว่ากระแสไฟทั้งหมดของอุปกรณ์ที่ต่อเข้ากับสายต่อพ่วงไม่ได้มีเกินกว่ากระแสไฟของสายต่อพ่วงเอง
- ห้ามสอดหรือแห้ววัตถุเข้าไปในช่องระบายอากาศหรือช่องเปิดของเครื่องคอมพิวเตอร์ เพราะอาจทำให้เกิดไฟไหม้หรือไฟฟ้าช็อตได้ เนื่องจากอุปกรณ์ภายในเกิดการลัดวงจร





- วางอะแดปเตอร์ AC ไว้ในบริเวณที่มีอากาศถ่ายเท เช่น บนโต๊ะ หรือบนพื้น เมื่อคุณจ่ายไฟให้กับคอมพิวเตอร์หรือชาร์จแบตเตอรี่ ห้ามนำกระดาษหรือสิ่งอื่น ๆ ที่อาจทำให้เกิดปัญหาต่อการระบายความร้อนไปคลุมบนอะแดปเตอร์ AC และอย่าให้อะแดปเตอร์ AC เมื่อยังอยู่ในกระเป๋าใส่คอมพิวเตอร์
- อย่าทำงานโดยวางเครื่องคอมพิวเตอร์ไว้บนผิวหนังโดยตรงเป็นระยะเวลานาน อุณหภูมิของฐานคอมพิวเตอร์จะสูงขึ้น เมื่อใช้งานเครื่องคอมพิวเตอร์ในช่วงระยะเวลาหนึ่ง (โดยเฉพาะเมื่อใช้ไฟ AC) การปล่อยให้เครื่องสัมผัสกับผิวหนังโดยตรงอาจทำให้รู้สึกกระคายเคือง หรือผิวหนังอาจไหม้ได้ในที่สุด



- ห้ามใช้คอมพิวเตอร์ในสถานะที่เปียกชื้น เช่น ในห้องน้ำ อ่าง หรือสระว่ายน้ำ หรือห้องไอน้ำที่เปียกชื้น



- หากเครื่องคอมพิวเตอร์ของคุณมีโมเด็มแบบรวม หรือแบบติดตั้งเพิ่มเติม (การ์ดพีซี) ให้ถอดสายเคเบิลหากมีพายุฝนฟ้าคะนอง เพื่อหลีกเลี่ยงการเสี่ยงต่อการเกิดไฟฟ้าช็อตผ่านสายโทรศัพท์



- เพื่อป้องกันอันตรายจากการเกิดไฟฟ้าช็อต ห้ามต่อหรือถอดสายเคเบิลใด ๆ หรือทำการซ่อม หรือเปลี่ยนค่าคอนทิเกอเรนซ์ของผลิตภัณฑ์นี้ระหว่างที่เกิดพายุฝนฟ้าคะนอง ห้ามใช้เครื่องคอมพิวเตอร์ในระหว่างเกิดพายุฝนฟ้าคะนอง นอกจากนี้ให้ถอดสายเคเบิลทั้งหมดออกแล้ว และเครื่องคอมพิวเตอร์ทำงานโดยใช้พลังงานจากแบตเตอรี่
- หากเครื่องคอมพิวเตอร์มีโมเด็ม และสายเคเบิลที่เข้ากับโมเด็มอยู่แล้ว คุณควรจะใช้สายไฟที่มีขนาดต่ำสุด AWG 26 และปลั๊กแบบโมดูลาร์ RJ-11 ที่เป็นไปตามมาตรฐาน FCC
- การ์ดพีซีชนิดต่าง ๆ อาจมีอุณหภูมิสูงขึ้นระหว่างการใช้งาน หลังจากการใช้งานอย่างต่อเนื่อง ให้ใช้ความระมัดระวังเมื่อคุณถอดการ์ดพีซีออก
- ก่อนที่จะทำความสะอาดเครื่องคอมพิวเตอร์ ให้ดึงสายไฟออกก่อนทำความสะอาดโดยใช้น้ำที่ชุบน้ำหมาด ๆ ห้ามใช้ของเหลวหรือน้ำยาทำความสะอาดอื่น ๆ เนื่องจากอาจทำให้เกิดไฟฟ้าได้



สายไฟ (คำแนะนำเพื่อความปลอดภัย, ต่อ)



- ให้ใช้เฉพาะอะแดปเตอร์ AC ที่ Dell ใหม่ว่า ซึ่งได้รับการอนุมัติให้ใช้กับเครื่องคอมพิวเตอร์ได้ การใช้อะแดปเตอร์ AC แบบอื่นอาจทำให้เกิดไฟไหม้ หรือระเบิดได้

- ก่อนที่จะต่อเครื่องคอมพิวเตอร์เข้ากับเต้าเสียบไฟ ให้ตรวจสอบแรงดันไฟฟ้าของอะแดปเตอร์ AC เพื่อตรวจสอบว่าแรงดันไฟฟ้า และความถี่ที่ต้องใช้ตรงกันกับของแหล่งจ่ายไฟหรือไม่
- ในการตัดพลังงานไฟฟ้าจากเครื่องคอมพิวเตอร์ ให้ปิดเครื่อง ปลดแบตเตอรี่ออก จากนั้นจึงปลดสายไฟของอะแดปเตอร์ AC ออกจากเต้าเสียบ



- ในการป้องกันไฟฟ้าช็อต ให้คุณเสียบอะแดปเตอร์ AC และสายเคเบิลของอุปกรณ์ต่อพ่วงเข้ากับแหล่งจ่ายไฟที่มีการต่อสายดินไว้อย่างถูกต้องแล้วเท่านั้น สายไฟเหล่านี้จะเป็นลักษณะแบบปลั๊กสามขา เพื่อให้มีการต่อลงกราวด์ได้ ห้ามใช้อะแดปเตอร์สำหรับขาเสียบของปลั๊กหรือถอดขาของสายกราวด์ออกจากปลั๊กสายไฟ หากคุณใช้สายไฟต่อพ่วง ให้ใช้ประเภทสายที่เหมาะสมไม่ว่าจะเป็นแบบสองขา หรือสามขา เพื่อให้ตรงกับสายไฟของอะแดปเตอร์ AC
- คุณต้องแน่ใจว่าไม่มีสิ่งใดวางทับอยู่บนสายไฟของอะแดปเตอร์ AC และสายไฟไม่วางเกะกะขวางทางจนอาจทำให้สะดุดหรือเหยียบโดนได้



- หากคุณใช้แถบปลั๊กไฟที่มีหลายเต้าเสียบ ให้ใช้ความระมัดระวังเมื่อเสียบสายเคเบิลของอะแดปเตอร์ AC ที่แถบปลั๊กไฟ แถบปลั๊กไฟบางแถบอาจทำให้คุณเสียบปลั๊กเขาไปได้ แม้ว่าการเสียบนั้นจะไม่ถูกต้อง การเสียบปลั๊กไฟอย่างไม่ถูกต้องอาจส่งผลให้เกิดความเสียหายต่อเครื่องคอมพิวเตอร์อย่างถาวร อย่างเช่นเสี่ยงต่อการเกิดไฟฟ้าช็อต และ/หรือไฟไหม้ โปรดตรวจสอบว่าขาที่ต่อลงกราวด์ของปลั๊กเสียบไฟได้ต่อกับหน้าสัมผัสกราวด์ของแถบปลั๊กไฟ



แบตเตอรี่ (คำแนะนำเพื่อความปลอดภัย, ต่อ)



- ใช้เฉพาะแบตเตอรี่ Dell ที่ได้รับการรับรองให้ใช้กับคอมพิวเตอร์เครื่องนี้เท่านั้น การใช้แบตเตอรี่ประเภทอื่นอาจเพิ่มความเสี่ยงต่อการเกิดไฟไหม้หรือระเบิดได้



- ห้ามใส่ชุดแบตเตอรี่ไว้ในกระเป๋าเสื้อ กระเป๋า หรือภาชนะบรรจุอื่น ๆ ซึ่งมีวัตถุที่เป็นเหล็ก (อย่างเช่น กุญแจรถหรือคลิปหนีบกระดาษ) เนื่องจากอาจทำให้ขั้วแบตเตอรี่ลัดวงจรได้ และหากคุณใช้กระแสไฟมากเกินไป จะส่งผลให้เกิดอุณหภูมิสูงมาก ผลที่ตามมาคือชุดใส่แบตเตอรี่อาจชำรุดเสียหาย หรือเกิดไฟไหม้ได้
- แบตเตอรี่อาจเกิดการไหม้ขึ้นได้ หากวางในตำแหน่งที่ผิด ห้ามถอดแยกส่วนประกอบเด็ดขาด ให้ใช้ความระมัดระวังอย่างสูงเมื่อหยิบจับแบตเตอรี่ที่ชำรุดหรือรั่ว หากแบตเตอรี่ชำรุด อาจมีสารอิเล็กโทรไลต์รั่วออกมาจากเซลล์และทำให้เกิดการบาดเจ็บได้
- เก็บให้พ้นมือเด็ก



- ห้ามวางเครื่องคอมพิวเตอร์หรือแบตเตอรี่ไว้ใกล้กับแหล่งกำเนิดความร้อน อย่างเช่น ตัวแห้งสี เตารีด เตapot ฮีตเตอร์ หรืออุปกรณ์ไฟฟ้าที่ให้ความร้อน เมื่อแบตเตอรี่มีอุณหภูมิสูงเกิน เซลล์แบตเตอรี่อาจจะระเบิดหรืออาจเกิดของรั่วทำให้เสี่ยงต่อการเกิดไฟไหม้ได้



- ห้ามเผาแบตเตอรี่ หรือทิ้งแบตเตอรี่โดยปะปนกับขยะประเภทอื่น ๆ ในบ้าน เนื่องจากเซลล์แบตเตอรี่อาจจะระเบิดได้ ให้ทิ้งแบตเตอรี่ที่ใส่แล้วตามคำแนะนำของบริษัทผู้ผลิต หรือ โปรดติดต่อตัวแทนในท้องถิ่นของคุณสำหรับคำแนะนำในการกำจัดขยะ ให้กำจัดแบตเตอรี่ที่ใส่แล้วหรือที่ชำรุดเสียหายโดยเร็ว



การเดินทางทางอากาศ (คำแนะนำเพื่อความปลอดภัย, ต่อ)



- ในขณะที่คุณอยู่บนเครื่องบิน ข้อกำหนดของ Federal Aviation Administration บางข้อ และ/หรือข้อกำหนดเฉพาะสายการบินอาจจะนำมาใช้กับเครื่องคอมพิวเตอร์ Dell™ ของคุณได้ ตัวอย่างเช่น ข้อกำหนด/ข้อกำหนดบางข้ออาจจะห้ามไม่ให้ใช้อุปกรณ์อิเล็กทรอนิกส์ส่วนบุคคล (PED) ซึ่งอุปกรณ์นี้อาจส่งความถี่คลื่นวิทยุ หรือสัญญาณคลื่นแม่เหล็กไฟฟ้าอื่นได้ในขณะที่อยู่บนเครื่องบิน



- เพื่อที่จะปฏิบัติตามข้อกำหนดทั้งหมดได้อย่างดีที่สุด หากคุณใช้คอมพิวเตอร์แบบพกพาของ Dell ที่ได้ติดตั้ง Dell TrueMobile™ หรือเครื่องมือสื่อสารไร้สายอื่น ๆ โปรดเลิกใช้งานอุปกรณ์เหล่านี้ก่อนขึ้นเครื่อง และปฏิบัติตามคำแนะนำของพนักงานสายการบินที่มีต่ออุปกรณ์ต่าง ๆ



- นอกจากนี้แล้ว คุณจะใช้ PED อย่างเช่น คอมพิวเตอร์แบบพกพาบนเครื่องบินไม่ได้ในบางช่วง เช่น ขณะที่เครื่องบินกำลังขึ้น หรือกำลังจะลงจอด อย่างไรก็ตาม สายการบินบางแห่งอาจกำหนดช่วงเวลาวิกฤตบางช่วงเพิ่มเติม อย่างเช่นขณะที่เครื่องบินบินอยู่ในระดับความสูงต่ำกว่า 3050 เมตร (10,000 ฟุต) โปรดปฏิบัติตามคำแนะนำเฉพาะของสายการบินเกี่ยวกับช่วงเวลาที่เหมาะสมที่จะใช้ PED

คำแนะนำของ EMC

- การใช้สายที่มีฉนวนหุ้มจะช่วยให้มั่นใจได้ว่า คุณยังสามารถทำงานในสภาวะที่จำแนกไว้ตามประเภทของ EMC ได้ คุณสามารถเลือกซื้อสายเคเบิลสำหรับเครื่องพิมพ์ที่ออกแบบขนานได้จาก Dell หากคุณต้องการ คุณสามารถสั่งซื้อสายเคเบิลได้ที่เว็บไซต์ของ Dell ที่ <http://www.dell.com>
- ประจุไฟฟ้าสถิตสามารถก่อความเสียหายต่อชิ้นส่วนภายในเครื่องคอมพิวเตอร์ได้ เพื่อป้องกันความเสียหายที่เกิดจากไฟฟ้าสถิต ให้คายประจุไฟฟ้าสถิตออกจากร่างกายก่อนที่จะแตะชิ้นส่วนอิเล็กทรอนิกส์ใด ๆ ของคอมพิวเตอร์ เช่น โมดูลหน่วยความจำ เป็นต้น คุณสามารถทำเช่นนี้ได้โดยการแตะที่ผิวโลหะที่ไม่มีสีเคลือบบนแผง I/O ของคอมพิวเตอร์
- สัญญาณรบกวนของคลื่นแม่เหล็กไฟฟ้า (EMI) คือ สัญญาณหรือการแผ่รังสีใด ๆ ไม่ว่าจะเป็นการแผ่รังสีไปในพื้นที่ว่างหรือการส่งไปตามตัวนำสัญญาณหรือพลังงาน ซึ่งจะส่งผลเสียต่อการทำงานของทิศทางการส่งสัญญาณวิทยุ หรือบริการด้านความปลอดภัยอื่น ๆ หรือทำให้คุณภาพของสัญญาณการสื่อสารวิทยุไม่ดี ขาดคอน หรือมีความผิดพลาดเกิดขึ้นซ้ำ ๆ คอมพิวเตอร์ Dell ได้รับการออกแบบให้เป็นไปตามข้อบังคับที่เกี่ยวข้องของ EMI การเปลี่ยนแปลงหรือปรับเปลี่ยนโดยไม่ได้รับอนุญาตจาก Dell โดยตรงอาจทำให้สิทธิ์ในการใช้งานอุปกรณ์นี้เป็นโมฆะ คุณสามารถดูข้อมูลเกี่ยวกับข้อบังคับอื่น ๆ ที่เกี่ยวกับคอมพิวเตอร์ได้ในคู่มือการไฟแบบออนไลน์

การใช้ระบบคอมพิวเตอร์ของคุณ

ให้ปฏิบัติตามคำแนะนำเพื่อความปลอดภัยดังต่อไปนี้ เพื่อป้องกันความเสียหายที่อาจเกิดขึ้นกับเครื่องคอมพิวเตอร์ของคุณ

- ขณะติดตั้งคอมพิวเตอร์สำหรับการทำงาน ให้วางคอมพิวเตอร์ในแนวราบกับระดับพื้นที่วาง
 - ในระหว่างการเดินทาง อย่าส่งคอมพิวเตอร์ขึ้นเครื่องบินรวมไปกับกระเป๋าเดินทาง คุณสามารถนำคอมพิวเตอร์ผ่านเครื่องตรวจเอ็กซเรย์ได้ แต่อย่าให้คอมพิวเตอร์ผ่านทางเครื่องตรวจจับโลหะ ในกรณีที่ต้องมีการตรวจสอบคอมพิวเตอร์ของคุณ ควรตรวจดูให้แน่ใจว่าแบตเตอรี่ของคุณมีไฟอยู่ เพื่อว่าเจ้าหน้าที่อาจขอให้คุณเปิดเครื่องคอมพิวเตอร์ได้
 - เมื่อคุณเดินทางโดยถอดฮาร์ดดิสก์ออกจากคอมพิวเตอร์ ให้ห่อหุ้มไดรฟ์ด้วยวัสดุที่คุณสมบัติเป็นฉนวน เช่น ฟาหรือกระดาษ ในกรณีที่มีการตรวจสอบ ไดรฟ์นั้นจะต้องพร้อมสำหรับติดตั้งลงในเครื่องคอมพิวเตอร์ คุณสามารถนำฮาร์ดดิสก์ผ่านเครื่องเอ็กซเรย์เพื่อตรวจสอบความปลอดภัยได้ แต่ห้ามนำฮาร์ดดิสก์ไปทดสอบกับเครื่องตรวจจับโลหะ
 - ขณะเดินทาง ไม่ควรเก็บคอมพิวเตอร์ไว้ในที่เก็บสัมภาระเหนือที่นั่งผู้โดยสาร เนื่องจากอาจจะเลื่อนตกลงมาได้ อย่าทำคอมพิวเตอร์หล่น หรืออย่าให้คอมพิวเตอร์ถูกกระแทก
 - หลีกเลี่ยงการใช้คอมพิวเตอร์ แบตเตอรี่ และฮาร์ดดิสก์ในสภาพแวดล้อมที่อาจเป็นอันตราย เช่น สถานที่ที่สกปรก มีฝุ่นละออง มีอาหาร ของเหลว อุณหภูมิสูงหรือต่ำมาก และการสัมผัสกับแสงแดดโดยตรง
 - เมื่อคุณเคลื่อนย้ายคอมพิวเตอร์ของคุณระหว่างสภาพแวดล้อมที่มีอุณหภูมิและความชื้นแตกต่างกัน การกลั่นตัวอาจเกิดขึ้นภายนอกหรือภายในคอมพิวเตอร์ เพื่อหลีกเลี่ยงความเสียหายของคอมพิวเตอร์ ควรปล่อยให้ความชื้นในคอมพิวเตอร์ระเหยไปเป็นเวลาพอสมควรก่อนจะใช้คอมพิวเตอร์
- ➡ ข้อสังเกต:** เมื่อนำคอมพิวเตอร์จากสภาพอุณหภูมิต่ำไปไว้ในบริเวณที่มีอุณหภูมิสูงกว่า หรือจากที่มีอุณหภูมิสูงไปไว้ในที่มีอุณหภูมิต่ำกว่า ควรปล่อยให้คอมพิวเตอร์ปรับสภาพกับอุณหภูมิห้อง ก่อนที่จะเปิดเครื่องคอมพิวเตอร์
- เมื่อถอดสายไฟ ให้ดึงที่ตัวปลั๊กหรือที่เงื่อนสายไฟ อย่าดึงที่สายไฟโดยตรง ในขณะที่ดึงปลั๊กออก พยายามดึงให้ตรงกับช่องเพื่อป้องกันไม่ให้ขาปลั๊กงอ และก่อนที่จะเสียบปลั๊กสายไฟลงไป ให้ตรวจสอบดูด้วยว่าขาปลั๊กกับช่องเสียบนั้นตรงกัน
 - ดึงชิ้นส่วนต่าง ๆ อย่างระมัดระวัง ให้จับอุปกรณ์ต่าง ๆ เช่น หน่วยความจำที่ขอบหม้อจับที่ขา

- ขณะที่ถอดโมดูลหน่วยความจำออกจากเมนบอร์ดหรือถอดอุปกรณ์ต่อพ่วงออกจากเครื่องคอมพิวเตอร์ ให้คุณรอประมาณ 5 วินาที หลังจากปิดเครื่องคอมพิวเตอร์ ก่อนที่จะถอดโมดูลหน่วยความจำหรือถอดอุปกรณ์ต่อพ่วง เพื่อป้องกันความเสียหายที่อาจเกิดขึ้นกับเมนบอร์ด
- ทำความสะอาดจอแสดงผลโดยใช้ผ้านุ่มที่สะอาดและน้ำยาทำความสะอาดกระจกที่ไม่มีสารเคลือบหรือวัสดุขัด ให้เทน้ำยาทำความสะอาดลงบนผ้า จากนั้น เช็ดจอแสดงผลในทิศทางเดียว โดยดูจากด้านบนของจอแสดงผลลงมายังด้านล่าง หากจอแสดงผลมีน้ำมันหรือสิ่งแปลกปลอมอื่น ๆ ให้ใช้ไอโซโพรพิลแอลกอฮอล์แทนที่จะใช้น้ำยาทำความสะอาดกระจกที่มีจำหน่ายตามท้องตลาด
- หากเครื่องคอมพิวเตอร์ของคุณเบี่ยงหรือชำรุดเสียหาย ให้ปฏิบัติตามขั้นตอนตามที่อธิบายไว้ใน “การแก้ไขปัญหาเกี่ยวกับคอมพิวเตอร์” ใน *คู่มือการใช้* ที่ใหม่พร้อมกับเครื่องคอมพิวเตอร์ของคุณ หลังจากปฏิบัติตามคำแนะนำดังกล่าวแล้ว หากคอมพิวเตอร์ยังไม่สามารถทำงานได้ตามปกติ โปรดติดต่อ Dell (โปรดดูหมายเลขโทรศัพท์ที่เหมาะสมที่หัวข้อ “การขอความช่วยเหลือ” ใน *คู่มือการใช้* ที่ใหม่พร้อมกับเครื่องคอมพิวเตอร์ของคุณ)

นิสัยในการทำงานกับคอมพิวเตอร์ที่ถูกหลักสรีระ



ข้อควรระวัง: การใช้แป้นพิมพ์อย่างไม่เหมาะสมหรือใช้เป็นเวลานานอาจก่อให้เกิดการบาดเจ็บได้



ข้อควรระวัง: การมองจอแสดงผลหรือสภาพภายนอกติดต่อกันเป็นเวลานานอาจทำให้สายตาล้าได้

เพื่อให้การทำงานมีประสิทธิภาพและสะดวกสบายที่สุด ให้ปฏิบัติตามคำแนะนำเกี่ยวกับการทำงานที่ถูกหลักสรีระ เมื่อติดตั้งและใช้งานเครื่องคอมพิวเตอร์

- วางตำแหน่งของเครื่องคอมพิวเตอร์ให้อยู่ตรงหน้าคุณขณะทำงาน
- ปรับความเอียงของจอแสดงผล ความคมชัด ความสว่าง และแสงรอบ ๆ ตัวคุณ (เช่น แสงไฟเหนือศีรษะ โคมไฟบนโต๊ะ และผ้าม่าน หรือสิ่งบดบังแสงที่หน้าต่าง) เพื่อลดการสะท้อนและความจ้าของแสงจากจอแสดงผลของคอมพิวเตอร์
- เมื่อใช้จอภาพภายนอกกับคอมพิวเตอร์ของคุณ ให้ตั้งจอภาพในระยะเวลาที่สบายสำหรับสายตามากที่สุด (โดยปกติจะเป็น 510 ถึง 610 มิลลิเมตร (มม.) [20 ถึง 24 นิ้ว] จากตาของคุณ) ตรวจสอบว่าหน้าจออยู่ที่ระดับสายตาหรือต่ำกว่านั้นเล็กน้อยเมื่อคุณนั่งอยู่หน้าจอภาพ
- ใช้เก้าอี้ที่รองรับแผ่นหลังและก้นกบได้อย่างดี
- วางแขนในแนวราบ โดยให้ข้อศอกอยู่ในท่าที่เป็นธรรมชาติและสะดวกสบาย ขณะที่ใช้แป้นพิมพ์ แท้คลดคลิก ทัชแพด หรือเมาส์ภายนอก
- ใช้แผ่นที่รองฝ่ามือกับแป้นพิมพ์ ทัชแพด หรือแท้คลดคลิกเสมอ ถ้าใช้เมาส์ภายนอก ให้เหลือที่ไว้สำหรับวางแขนควย
- ปลดแขนในข้อศอกให้อยู่ในตำแหน่งข้างลำตัวตามธรรมชาติ
- นั่งตัวตรงโดยวางเท้าบนพื้นและโคนขาอยู่ในแนวระดับ
- ขณะนั่ง ให้หันหน้าของขาตอกอยู่ที่เท้า ไม่ใช่ข้อศอกที่ด้านหลังของเบาะเก้าอี้ ให้ปรับความสูงของเก้าอี้หรือโซฟาที่พิงเท้าให้เป็น เพื่อรักษาท่านั่งที่ถูกต้องเอาไว้
- เปลี่ยนอิริยาบถในการทำงานอยู่เสมอ พยายามจัดระเบียบของงานเพื่อให้คุณไม่ต้องนั่งพิมพ์ติดต่อกันเป็นเวลานาน เมื่อคุณหยุดพิมพ์ ให้พยายามทำกิจกรรมที่ต้องใช้มือทั้งสองข้าง

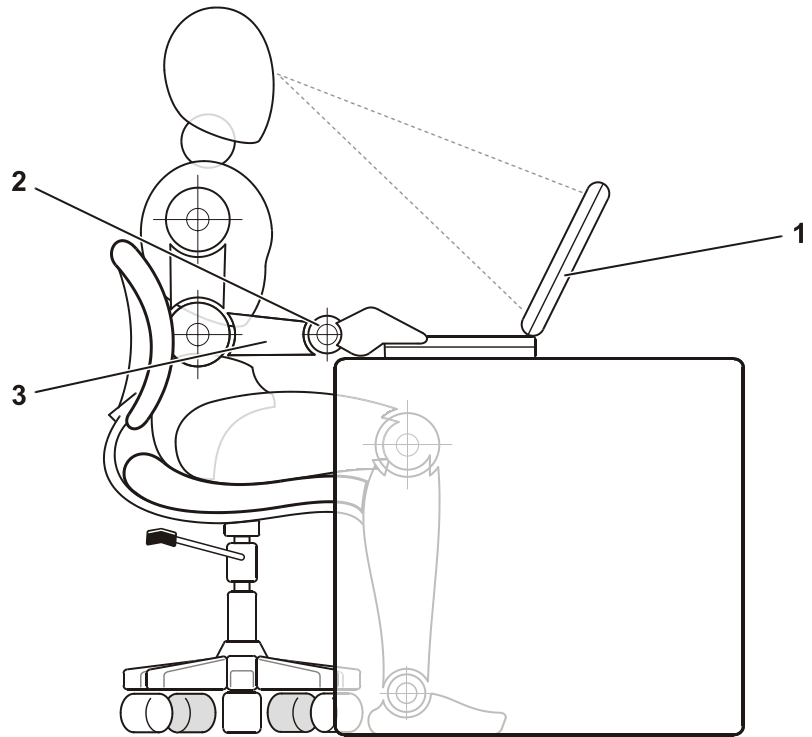

-
- 1 คอมพิวเตอร์วางอยู่ในตำแหน่งที่ตรงกับด้านหน้าของผู้ใช้
 - 2 ข้อมือวางราบและผ่อนคลาย
 - 3 แขนอยู่ในระดับเดียวกับโต๊ะ
-

เมื่อถอดหรือติดตั้งโมดูลหน่วยความจำ

ก่อนที่จะถอดหรือติดตั้งโมดูลหน่วยความจำ ให้ทำตามขั้นตอนดังต่อไปนี้ตามลำดับ

- ➡ **ข้อสังเกต:** คุณควรเปิดใช้งานภายในเครื่องคอมพิวเตอร์ ก็ต่อเมื่อคุณต้องการติดตั้งโมดูลหน่วยความจำเท่านั้น
- ➡ **ข้อสังเกต:** ให้อ่าน 5 วินาทีหลังจากปิดเครื่องคอมพิวเตอร์ ก่อนที่จะถอดหน่วยความจำออกจากเครื่องเพื่อป้องกันความเสียหายที่อาจเกิดขึ้นกับเมนบอร์ด

- 1 ปิดเครื่องคอมพิวเตอร์และอุปกรณ์ต่อพ่วงใด ๆ ที่ต่ออยู่
- 2 ถอดสายเครื่องคอมพิวเตอร์และอุปกรณ์ต่อพ่วงออกจากเต้าเสียบไฟ เพื่อลดอาการบาดเจ็บหรือการกระแทก รวมทั้งถอดสายโทรศัพท์ หรือสายสัญญาณการสื่อสารต่าง ๆ ออกจากตัวเครื่องคอมพิวเตอร์ด้วย
- 3 ถอดแบตเตอรี่หลักออกจากช่องใส่แบตเตอรี่ และหากจำเป็นให้ถอดแบตเตอรี่ก้อนที่สองออกจากช่องใส่โครงแบบโมดูลาร์
- 4 ถ่ายประจุในตัวให้เป็นกลางโดยการสัมผัสผิวโลหะที่ไม่มีสีเคลือบ เช่น ช่องเสียบ I/O ที่ด้านหลังเครื่องคอมพิวเตอร์

ขณะที่คุณกำลังทำงาน ให้คุณแตะแผง I/O เป็นระยะ ๆ เพื่อกำจัดไฟฟ้าสถิต ซึ่งอาจทำให้อุปกรณ์ภายในเครื่องเกิดความเสียหายได้

การป้องกันการคายประจุไฟฟ้าสถิต

ประจุไฟฟ้าสถิตสามารถก่อความเสียหายต่อชิ้นส่วนภายในเครื่องคอมพิวเตอร์ได้ เพื่อป้องกันความเสียหายที่เกิดจากไฟฟ้าสถิต ให้คายประจุไฟฟ้าสถิตออกจากร่างกายก่อนที่จะแตะชิ้นส่วนอิเล็กทรอนิกส์ใด ๆ ของคอมพิวเตอร์ เช่น โมดูลหน่วยความจำ เป็นต้น คุณสามารถทำเช่นนี้ได้โดยการแตะที่ผิวโลหะที่ไม่มีสีเคลือบบนแผง I/O ของคอมพิวเตอร์

เมื่อต้องทำงานภายในเครื่องคอมพิวเตอร์ต่อ ให้หมั่นแตะที่ช่องเสียบ I/O เป็นระยะ ๆ เพื่อคายประจุไฟฟ้าที่สะสมออกจากร่างกาย

นอกเหนือจากข้อควรระวังเบื้องต้นดังกล่าวแล้ว คุณอาจปฏิบัติตามขั้นตอนต่อไปนี้เพื่อป้องกันอันตรายจากการคายประจุไฟฟ้าสถิต (ESD - electrostatic discharge)

- เมื่อแกะชิ้นส่วนที่ไวต่อประจุไฟฟ้าสถิตออกจากหีบห่อบรรจุ ให้นำชิ้นส่วนนั้นออกจากหีบห่อป้องกันประจุไฟฟ้าสถิตจนกว่าคุณพร้อมที่จะติดตั้งชิ้นส่วนนั้น และก่อนที่จะแกะซองป้องกันประจุไฟฟ้าสถิตออก ให้ตรวจดูว่าได้คายประจุไฟฟ้าสถิตออกจากร่างกายแล้ว
- เมื่อมีการขนส่งชิ้นส่วนที่มีความไวต่อไฟฟ้าสถิต ก่อนอื่นให้ใส่ลงในกล่อง หรือหีบห่อบรรจุ ที่มีคุณสมบัติป้องกันประจุไฟฟ้าสถิต
- ในกรณีที่ต้องจับชิ้นส่วนที่มีความไวต่อไฟฟ้าสถิต ให้จับในบริเวณที่ปลอดภัยจากไฟฟ้าสถิต ถ้าเป็นไปได้ ให้ใช้แผ่นรองพื้นและเบาะรองที่ป้องกันไฟฟ้าสถิต

อาจมีข้อมูลเพิ่มเติมต่อไปนี้ทั่วไปในเอกสารของ Dell เพื่ออัปเดตข้อมูลเกี่ยวกับข้อควรระวังต่าง ๆ ดังกล่าว



ข้อสังเกต: โปรดดูที่หัวข้อ “การป้องกันการคายประจุไฟฟ้าสถิต” ในคู่มือข้อมูลของระบบคอมพิวเตอร์

เริ่มต้นใช้งาน

ในการติดตั้งเครื่องคอมพิวเตอร์ ให้คุณปฏิบัติตามขั้นตอนต่อไปนี้

- 1 แกะกล่องอุปกรณ์เสริม (โปรดดูที่ “กล่องอุปกรณ์เสริม”)
- 2 ตรวจสอบอุปกรณ์ในกล่องอุปกรณ์เสริม เพื่อดูว่าอุปกรณ์ใดบ้างที่จำเป็นต้องใช้ในการติดตั้งเครื่องคอมพิวเตอร์ต่อไป

กล่องอุปกรณ์เสริมมีคู่มือสำหรับผู้ใช้งานและซอฟต์แวร์หรือฮาร์ดแวร์เพิ่มเติม (เช่น การ์ดพีซี ไดรฟ์ หรือแบตเตอรี่) ซึ่งคุณสั่งซื้อด้วย

กล่องอุปกรณ์เสริม

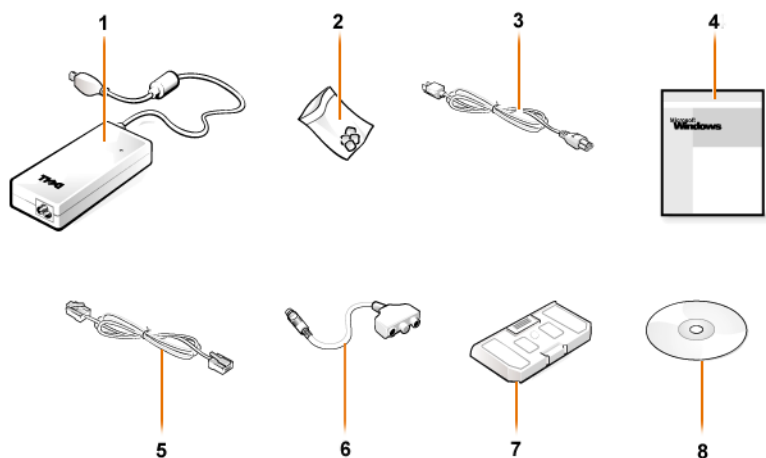

1	อะแดปเตอร์ AC	5	สายเคเบิลสำหรับติดตั้งโมเด็ม
2	ปุ่มหมั่มแตรึคสติก	6	สายเคเบิลอะแดปเตอร์สำหรับระบบเสียงของทีวี/ดิจิทัล
3	สายไฟของอะแดปเตอร์ AC	7	โมดูลสำหรับใช้ขณะเดินทาง
4	เอกสารของระบบปฏิบัติการ	8	แผ่นซีดี Drivers and Utilities สำหรับเครื่องคอมพิวเตอร์ของคุณ

การเชื่อมต่ออะแดปเตอร์ AC

ช่องเสียบอะแดปเตอร์ AC



การเปิดเครื่องคอมพิวเตอร์

ในการเปิดเครื่องคอมพิวเตอร์ ให้เปิดจอแสดงผลของเครื่องคอมพิวเตอร์ แล้วกดปุ่มเพาเวอร์ (โปรดดูที่ “การเปิดเครื่องคอมพิวเตอร์”)

 **หมายเหตุ:** อย่าเชื่อมต่อเครื่องคอมพิวเตอร์เข้ากับสถานีขยายจนกว่าจะได้เปิดเครื่อง และปิดเครื่องแล้วอย่างน้อยหนึ่งรอบ

การเปิดเครื่องคอมพิวเตอร์



ส่วนประกอบต่าง ๆ ของเครื่องคอมพิวเตอร์

มุมมองด้านหน้า

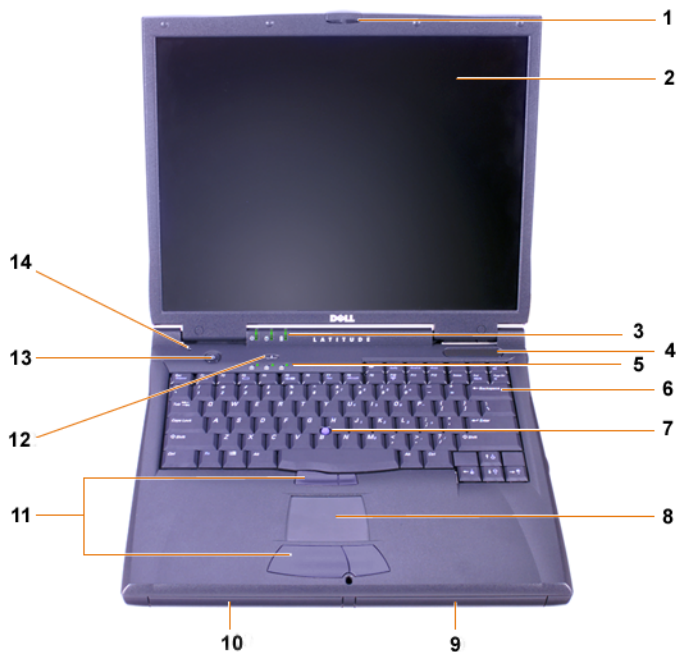

1	สลักของจอแสดงผล	8	ทัชแพด
2	จอแสดงผล	9	แบตเตอรี่
3	ไฟแสดงสถานะระบบ	10	ช่องใส่ไดรฟ์แบบโมดูลาร์
4	ช่องอากาศเข้า	11	ปุ่มแทร็คสติคและทัชแพด
5	ไฟแสดงสถานะแป้นพิมพ์	12	คีย์ Dell™ AccessDirect™
6	แป้นพิมพ์	13	ปุ่มเพาเวอร์
7	แทร็คสติค	14	ไมโครโฟนภายใน

มุมมองด้านขวา

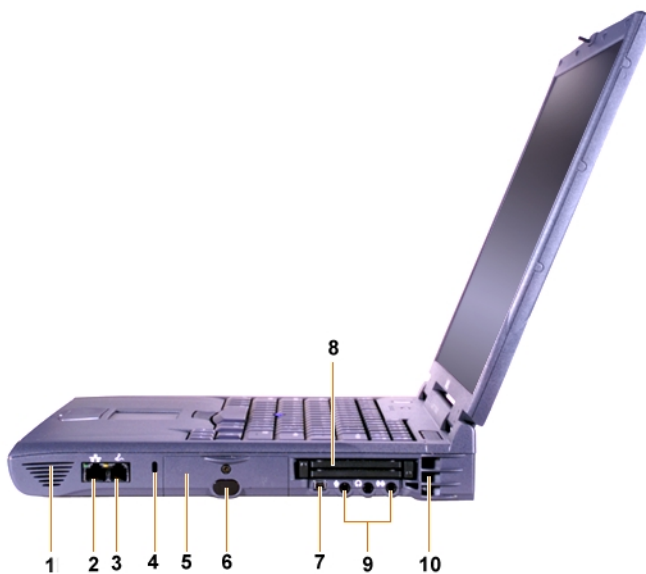

1	ลำโพง	6	เซ็นเซอร์สัญญาณ IR
2	ช่องเสียบเน็ตเวิร์กที่สามารถเลือกติดตั้งได้	7	ช่องเสียบ IEEE 1394
3	ช่องเสียบโมเด็มที่สามารถเลือกติดตั้งได้	8	สล็อตสำหรับติดตั้งการ์ดพีซีซีติดตั้งได้
4	ช่องเสียบสายเคเบิลรักษาความปลอดภัย	9	แจ็กสายสัญญาณเสียง
5	ช่องใส่ฮาร์ดดิสก์	10	ช่องอากาศเข้า

มุมมองด้านหลัง

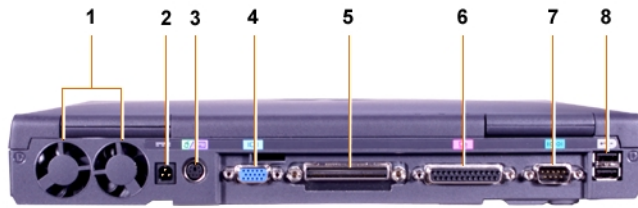

1	พัดลม	5	ช่องเสียบเข้าฐาน
2	ช่องเสียบไฟอะแดปเตอร์ AC	6	พอร์ตขนาน
3	ช่องเสียบ PS/2 (สำหรับเมาส์ แป้นพิมพ์ หรือคีย์แพด)	7	พอร์ตอนุกรม
4	ช่องเสียบจอแสดงผล	8	พอร์ต USB

มุมมองด้านซ้าย



1	แท็บสำหรับดึงโทรศัพท์แบบถอดปลั๊กที่ติดตั้งถาวร	4	ช่องเสียบสายเคเบิลรักษาความปลอดภัย
2	โทรศัพท์แบบถอดปลั๊กที่ติดตั้งถาวร	5	ลำโพง
3	ช่องเสียบสาย S-video และช่องเสียบสาย TV-out		

การเปลี่ยนแบตเตอรี่หลัก

⚠️ ข้อควรระวัง: การใช้แบตเตอรี่ต่างชนิดกันจะทำให้เกิดไฟไหม้หรือระเบิดได้ ให้เปลี่ยนแบตเตอรี่ที่เป็นชนิดเดียวกันหรือเทียบเท่ากับของ Dell เท่านั้น และคุณสามารถใช้แบตเตอรี่ของเครื่องรุ่น Latitude™ ตระกูล C ได้ ยกเว้นรุ่น Latitude CS หรือ CSx ห้ามใช้แบตเตอรี่กับคอมพิวเตอร์รุ่น CS หรือ CSx และห้ามใช้แบตเตอรี่ของเครื่องรุ่นดังกล่าวกับคอมพิวเตอร์เครื่องนี้

➔ ข้อสังเกต: เพื่อหลีกเลี่ยงการทำข้อมูลสูญหาย ห้ามเปลี่ยนแบตเตอรี่ขณะที่เครื่องเปิดอยู่นอกเสียจากว่าคุณได้เชื่อมต่อเครื่องคอมพิวเตอร์เข้ากับเต้าเสียบหรือได้ติดตั้งแบตเตอรี่ก่อนที่สอวโนเครื่องแล้วเท่านั้น

➔ ข้อสังเกต: ใช้เฉพาะแบตเตอรี่ลิเทียมไอออนกับคอมพิวเตอร์นี้เท่านั้น เพราะคอมพิวเตอร์นี้ไม่สามารถใช้แบตเตอรี่นิกเกิลเมทัลไฮไดรไรด์ (NiMH)

ก่อนที่จะติดตั้งแบตเตอรี่ใหม่ ให้ตรวจสอบประจุแบตเตอรี่โดยการกดปุ่มทดสอบแบตเตอรี่ไฟของแบตเตอรี่จะไม่สว่าง หากไม่มีประจุแบตเตอรี่เหลืออยู่เลย

การเปลี่ยนแบตเตอรี่ในช่องใส่แบตเตอรี่ ให้ทำตามขั้นตอนต่อไปนี้

✎ หมายเหตุ: โปรดดูคำแนะนำโดยละเอียดที่ *คู่มือการใช้งาน* ของคุณ

- 1 บันทึกงานที่ทำแล้วปิดไฟล์และโปรแกรมแอปพลิเคชันทั้งหมดที่เปิดอยู่
- 2 ถ้าคอมพิวเตอร์ค้อยู่กับสถานีขยาย ให้ปลดการเชื่อมต่อนั้นก่อน
- 3 หากมีการติดตั้งแบตเตอรี่ไว้ในช่องใส่โทรศัพท์แบบโมดูลาร์ ให้ข้ามไปขั้นตอนที่ 5

➔ ข้อสังเกต: หากคุณเปลี่ยนแบตเตอรี่เมื่อเครื่องคอมพิวเตอร์อยู่ในโหมด Standby หรือโหมด Hibernate คุณมีเวลา 2 นาทีเพื่อเปลี่ยนแบตเตอรี่ให้เรียบร้อย หลังจากนั้น คอมพิวเตอร์จะหยุดทำงานและข้อมูลที่ไม่ได้บันทึกไว้ก็จะสูญหายไป

- 4 หากในเครื่องมีแบตเตอรี่ที่อยู่ในช่องใส่แบตเตอรี่เพียงก้อนเดียว และเป็นแบตเตอรี่ที่คุณต้องการเปลี่ยน ให้ต่อคอมพิวเตอร์กับเต้าเสียบไฟ *หรือ* กับบันทึกข้อมูลด้วยวิธีใดวิธีหนึ่งต่อไปนี้

- เข้าสู่โหมด Suspend
- เข้าสู่โหมด Hibernate

✎ หมายเหตุ: โปรดดูข้อมูลเพิ่มเติมเกี่ยวกับโหมด Suspend และโหมด Hibernate ได้ที่ *คู่มือการใช้งาน* ของคุณ

- 5 ปิดจอแสดงผล หางยเครื่องขึ้น แล้วถอดแบตเตอรี่ออก

การถอดแบตเตอรี่ออกจากช่องใส่แบตเตอรี่

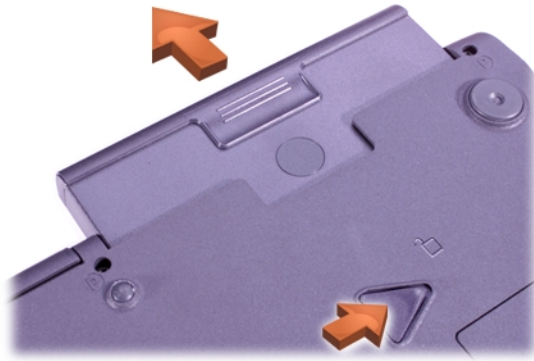

- 6 เลื่อนแบตเตอรี่ใหม่ลงในช่องใส่แบตเตอรี่ให้แน่น คุณจะได้ยินเสียงคลิกเมื่อแบตเตอรี่เข้าที่แล้ว
- 7 กดปุ่มเพาเวอร์ หรือเปิดจอแสดงผลเพื่อกลับสู่สถานะการทำงานปกติ ซึ่งขึ้นอยู่กับโหมดการจัดการพลังงานของคอมพิวเตอร์ในขณะนั้น

การขอความช่วยเหลือ

Dell ได้จัดเตรียมโปรแกรมทูลจำนวนหนึ่งเพื่อให้ความช่วยเหลือแก่คุณ ในกรณีที่เครื่องคอมพิวเตอร์ของคุณไม่สามารถทำงานได้ตามปกติ โปรดดูข้อมูลเกี่ยวกับโปรแกรมทูลสำหรับใช้งานเหล่านี้ได้ที่ *คู่มือการใช้งาน* ของคุณ

หากเครื่องของคุณมีปัญหาและไม่สามารถใช้ *คู่มือการใช้งาน* แบบออนไลน์ได้ ให้ใช้โปรแกรมการวินิจฉัยของ Dell เพื่อใช้ในการตรวจสอบสาเหตุของปัญหาและเพื่อช่วยแก้ปัญหาที่เกิดขึ้น โปรแกรมการวินิจฉัยจะอยู่ในแผ่นซีดี *Drivers and Utilities* ซึ่งให้มาพร้อมกับเครื่องคอมพิวเตอร์ของคุณ



หมายเหตุ: รันโปรแกรมการวินิจฉัย ก่อนที่จะติดต่อกับฝ่ายสนับสนุนด้านเทคนิคของ Dell เนื่องจากโปรแกรมการทดสอบวินิจฉัยจะให้ข้อมูลที่จำเป็นในขณะติดต่อ

การเริ่มใช้โปรแกรมการวินิจฉัย ให้ปฏิบัติตามขั้นตอนต่อไปนี้

- 1 ปิดเครื่องคอมพิวเตอร์
- 2 ปลดคอมพิวเตอร์ออกจากสถานีขยาย หากคุณ ไลต์โอวี
- 3 เปิดคอมพิวเตอร์
- 4 กด <F2> ขณะที่เริ่มรู้ที่การบูตเพื่อเข้าสู่เมนูการตั้งค่าของระบบ



หมายเหตุ: จัดลำดับการบูตที่คุณต้องการเพื่อเรียกใช้ใหม่ หลังจากรันโปรแกรมการวินิจฉัยของ Dell

- 5 เลือกลำดับการบูตดังนี้



หมายเหตุ: คุณสามารถบูตได้จากไดรฟ์ CD-ROM, CD-RW หรือ DVD-ROM ที่ติดตั้งมากับไดรฟ์แบบอปติคัลที่ติดตั้งถาวรเท่านั้น แต่คุณไม่สามารถบูตจากโมดูลใด ๆ ที่ติดตั้งในช่องใส่ไดรฟ์แบบโมดูลาร์

- **Boot First Device: Diskette Drive**
- **Boot Second Device: CD/DVD/CD-RW Drive**
- **Boot Third Device: Internal HDD**

- 6 ใส่แผ่นซีดี *Drivers and Utilities* เข้าไปในไดรฟ์ CD-ROM
- 7 ปิดเครื่องคอมพิวเตอร์
- 8 เปิดเครื่องคอมพิวเตอร์
- 9 เมื่อคุณรันโปรแกรมการวินิจฉัยเสร็จสมบูรณ์แล้ว ให้นำแผ่นซีดี *Drivers and Utilities* ออกจากไดรฟ์ CD-ROM

ในการเปลี่ยนลำดับการบูต ให้ทำซ้ำขั้นตอนที่ 1 ถึง 6 เพื่อปรับการตั้งลำดับการบูตตามที่
คุณต้องการ จากนั้นจึงบูตเครื่องใหม่

เมื่อคุณเริ่มโปรแกรมการวินิจฉัย โลโก้ Dell จะปรากฏขึ้น ตามด้วยข้อความแจ้งให้ทราบว่า
กำลังโหลดโปรแกรมการวินิจฉัย หลังจากโหลดโปรแกรมการวินิจฉัยแล้ว **Diagnostics Menu**
จะปรากฏขึ้น

ในการเลือกตัวเลือกจากเมนูนี้ ให้คุณไฮไลต์ตัวเลือกที่ต้องการแล้วกด <Enter> หรือกดคีย์ตัวอักษร
ที่ไฮไลต์ไว้ในตัวเลือกที่คุณต้องการ